

W E I

CATALOGUE

SUR MESURE | STOCK

CATALOGUE V.24

SALLE D'EXPOSITION



Nous vous présentons notre nouveau showroom, situé dans la zone industrielle Sant Esteve Sesrovires, à Barcelone, dans les installations de **Velvet**.

Cet espace sera à la disposition des clients et des professionnels qui souhaitent connaître nos produits et avoir un contact personnel avec eux.

CATALOGUE ONLINE V.24



www.mamparasvelvet.com

Demandez un rendez-vous à info@mamparasvelvet.com

velvet®

FABRICANTS DE PAROIS, DEPUIS 1981.

Velvet est un fabricant de parois de douche et de baignoire, avec des designs exclusifs, des solutions créatives et personnalisées pour tous les types de salles de bains et les besoins des clients.

Avec plus de 40 ans d'expérience sur le marché national et dans le but d'obtenir une satisfaction maximale de nos clients, nous continuons à élargir et à améliorer notre gamme de produits pour répondre aux besoins les plus exigeants.



CE



Les modèles fabriqués par Velvet répondent aux normes de qualité et de performance les plus élevées. Tous les produits qui parviennent à nos clients sont certifiés par la marque CE et la norme européenne EN 14428.

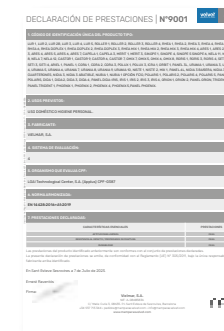

[DÉCLARATION DE BÉNÉFICES](#)

INDEX

[RECHERCHE RAPIDE](#)

6

PANNEAUX FIXES

8



NIDIA 3	10
NIDIA 3 BATTANTE	11
NIDIA 3 VERRIÈRES	12
NIDIA 3 BAIGNOIRE	13

PANNEAUX STOCK ET SUR MESURE

PLIANTES BAIGNOIRE

14



NUBIA 1	14
NUBIA 1 FIXE	15
NIDIA 3 SPÉCIALES	16

COULISSANTES

18



PHOENIX NOUVEAUTÉ	20
POLARIS	26
DIDA	32
ORION	38
TRIDENT	42

COULISSANTES STOCK



LUR	46
LUR SPÉCIALES	54
ROLLER	56
ROLLER SPÉCIALES	62
RHEA	64
RHEA DÚPLEX	72
ARES	80
ARES SPÉCIALES	89
ORBIT	120
URANIA	124

COULISSANTES PROFILÉ MINIMAL

ACRYLIQUE OPTION VITRE

BATTANTES

90



CAPELA MERIT	94
SINOPE NELA	96
CASTOR OMIX	100
ARIEL 1	108
CORA	114
POLUX	116
URANIA 7	131
URANIA 8	132
URANIA SPÉCIALES	135

BATTANTES À CHARNIÈRES

BATTANTES AU PROFILÉ LATÉRAL

ACRYLIQUE OPTION VITRE

PLIANTES

91



RHEA MIX	75
RORIS SETI	104
À CHARNIÈRES SPÉCIALES	110
ICRA 1	118
NISTE	136
MIX 1	140

COULISSANTES PROFILÉ MINIMAL

BATTANTES À CHARNIÈRES

BATTANTES AU PROFILÉ LATÉRAL

ACRYLIQUE OPTION VITRE

PORTES COULISSANTES

142



VELA 1	144
VELA 2	145
VELA 3	146
VELA 4	147
VELA 5	148
VELA SPÉCIALES	149

PORTES COULISSANTES

[POIGNÉES | ACCESSOIRES ET OPTIONS](#)

150

[PIÈCES DE RECHANGE | FINITIONS](#)

152

[SÉRIGRAPHIES](#)

154

[PRISE DE MESURES](#)

156

[FICHE DE COMMANDE](#)

157

[CONDITIONS GÉNÉRALES DE VENTE](#)

158

[REMARQUES](#)

159

[CONTACT](#)

161

RECHERCHE RAPIDE*

COULISSANTES

FRONTALES

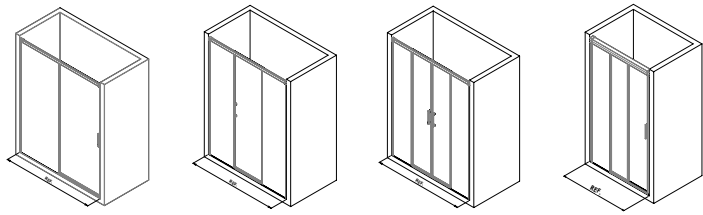

D'ANGLE | CABINE

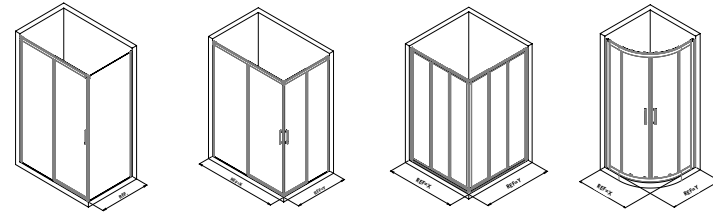

1 PORTE + 1 FIXE	1 PORTE + 2 FIXES	2 PROTES + 2 FIXES	2 PORTES + 1 FIXE 3 PORTES	1 PORTE AVEC 1 FIXE + PANNEAU LATÉRAL	2 PORTES + 2 FIXES	2 FIXES + 3 PORTES 2 FIXES + 2 ET 3 PORTES	2 PORTES + 2 FIXES SEMICIRCULAIRE
PHOENIX 1 PAGE: 20	PHOENIX 5 PAGE: 24	PHOENIX 4 PAGE: 23	TRIDENT 1 PAGE: 44	PHOENIX 1 + PANNEAU PAGE: 20 + 25	PHOENIX 2 PAGE: 22	URANIA 10 PAGE: 134	DIDA 3 PAGE: 35
DIDA 1 PAGE: 32	POLARIS 5 PAGE: 30	DIDA 4 PAGE: 36	URANIA 4 PAGE: 128	DIDA 1 + PANNEAU PAGE: 32 + 37	URANIA 1 PAGE: 126	URANIA 9 PAGE: 133	URANIA 3 PAGE: 127
ORION 1 PAGE: 38	LUR 5 PAGE: 53	POLARIS 4 PAGE: 29	ORBIT 1 PAGE: 122	POLARIS 1 + PANNEAU PAGE: 26 + 31	DIDA 2 PAGE: 34		ARES 7 PAGE: 88
URANIA 5 PAGE: 129	RHEA 2 PAGE: 67	URANIA 6 PAGE: 130	RHEA DÚPLEX 2 PAGE: 73	ORION 1 + PANNEAU PAGE: 38 + 41	ORION 2 PAGE: 40		
POLARIS 1 PAGE: 26	ARES 2 PAGE: 83	LUR 4 PAGE: 52		URANIA 5 + PANNEAU 4L PAGE: 129 + 141	POLARIS 2 PAGE: 28		
LUR 1 PAGE: 48		RHEA 3 PAGE: 68		LUR 2 LUR 2B PAGE: 49 50	LUR 3 PAGE: 51		
RHEA 1 PAGE: 66		ARES 3 PAGE: 84		RHEA 4 RHEA 5 PAGE: 69 70	RHEA 6 PAGE: 71		
ARES 1 PAGE: 82		ROLLER 4 PAGE: 61		ARES 4 ARES 5 PAGE: 85 86	ARES 6 PAGE: 87		
ROLLER 1 PAGE: 58				ROLLER 2 PAGE: 59	ROLLER 3 PAGE: 60		

PLIANTES

FRONTALES

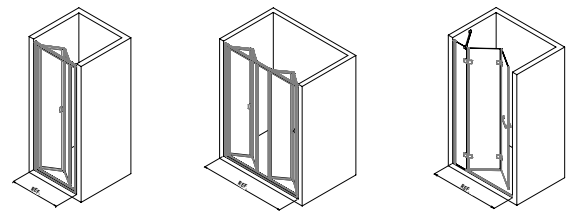

D'ANGLE | CABINE

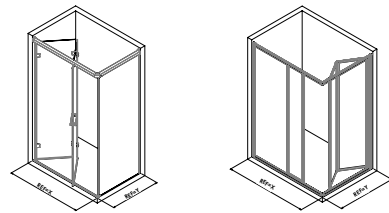

2 PORTES	4 PORTES	2 PORTES + 1 FIXE	2 PORTES + 1 FIXE	2 PORTES PLIANTES + 1 PORTE COULISSANTE + 1 FIXE
NISTE 1 PAGE: 138	NISTE 2 PAGE: 139	RORIS 4 PAGE: 106	RHEA MIX 4 PAGE: 78	MIX 1 PAGE: 140
RORIS 1 PAGE: 104		RORIS 3 PAGE: 105	RHEA MIX 4B PAGE: 79	RHEA MIX 3 PAGE: 77
ICRA 1 PAGE: 118		SETI 4 PAGE: 106		
SETI 1 PAGE: 104		SETI 3 PAGE: 105		
RHEA MIX 1 PAGE: 75		RHEA MIX 2 PAGE: 76		

PANNEAUX FIXES

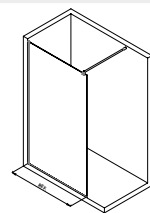

NIDIA 3 NIDIA 3 BAIGNOIRE PAGE: 10 13
NIDIA 3 VERRIÈRES PAGE: 12

PLIANTES BAIGNOIRE

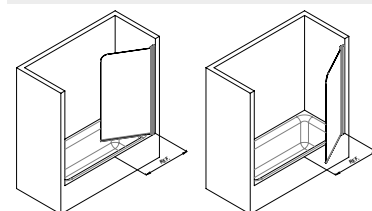

NUBIA 1 PAGE: 14

BATTANTES

FRONTALES

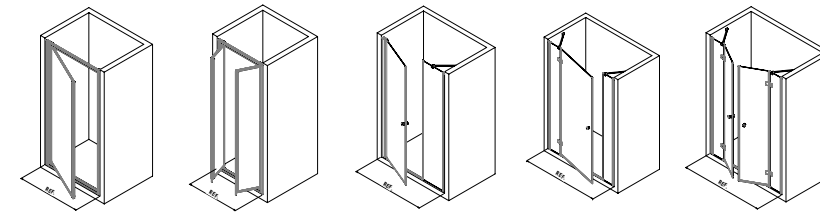

D'ANGLE | CABINE

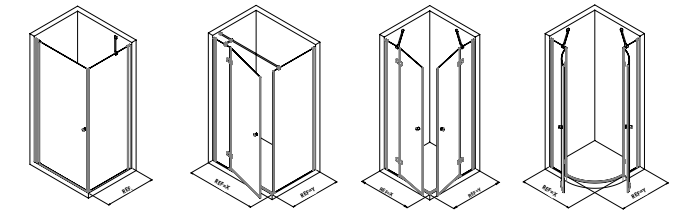

1 PORTE	2 PORTES	1 PORTE + 1 FIXE	1 PORTE + 2 FIXES	2 PORTES + 2 FIXES	1 PORTA + 1 PANNEAU	1 PORTE ET 1 FIXE + 1 PANNEAU	2 PORTES 2 FIXES	2 PORTES + 2 FIXES SEMICIRCULAIRE
URANIA 7 PAGE: 131	URANIA 8 PAGE: 132	SINOPE 4 PAGE: 97	SINOPE 5 PAGE: 98	SINOPE 6 PAGE: 99	CORA 1 + CORA 2 PAGE: 114 + 119	CASTOR 9 PAGE: 103	CASTOR 1 PAGE: 100	ARIEL 1 PAGE: 102
CAPELA 1 PAGE: 94	CAPELA 3 PAGE: 95	SINOPE 1 PAGE: 96	NELA 7 PAGE: 98	NELA 12 PAGE: 99	CASTOR 6 PAGE: 101	CASTOR 7 PAGE: 102	OMIX 7 PAGE: 100	
CORA 1 PAGE: 114	CORA 3 PAGE: 115	POLUX 1 PAGE: 116			OMIX 6 PAGE: 101	OMIX 5 PAGE: 103		
MERIT 1 PAGE: 94	MERIT 3 PAGE: 95	POLUX 3 PAGE: 117				OMIX 8 PAGE: 102		
		NELA 8 PAGE: 97						
		NELA 11 PAGE: 96						

- COULISSANTES PROFILÉ MINIMAL**
- BATTANTES À CHARNIÈRES**
- BATTANTES AU PROFILÉ LATÉRAL**
- ACRYLIQUE OPTION VITRE**
- PANNEAUX STOCK ET SUR MESURE | PLIANTES BAIGNOIRE**
- COULISSANTES STOCK

*Les différentes options appartenant à chaque configuration de partition disponible sont présentées du prix le plus bas au prix le plus élevé. Les prix sont approximatifs. Les modèles mentionnés dans les champs de recherche sont en verre transparent et en finition standard.

**Série adaptée aux baignoires. 🚿

PANNEAUX STOCK ET SUR MESURE

Série de panneaux fixes et de portes battantes pour douche et baignoire, pour livraison immédiate ou sur mesure. Verre trempé de 8 mm. Cette série permet différentes configurations pour personnaliser la salle de bains avec élégance et minimalisme.



LIVRAISON
IMMÉDIATE
(STOCK)



FABRICATION
SUR MESURE



Support inclus dans le prix



Option encadrée.



[SÉRIGRAPHIES DISPONIBLES](#)
[PANNEAUX STOCK ET SUR MESURE](#)

PANNEAUX STOCK ET
SUR MESURE



NIDIA 3. Noir.

NIDIA 3

Panneau de douche fixe. Verre trempé de 8 mm avec traitement anticalcaire et support mural.



FICHE TECHNIQUE



MANUEL D'INSTALLATION

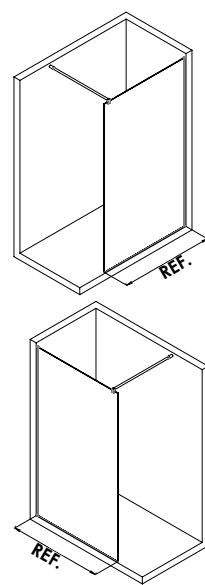

SUPPORT INCLUS

NIDIA 3. Chromé.

[Pour d'autres compositions spéciales de NIDIA 3, page 16.](#)

RÉF.	Dimensions en cm.	PPC Verre transparent	Fabrication
3051ESP	Jusqu'à 77		
3048	De 78 à 79		
3049	De 88 à 89		
3050	De 98 à 99		
3051	De 108 à 109		
3052	De 118 à 119		
3052ESP	Jusqu'à 140		

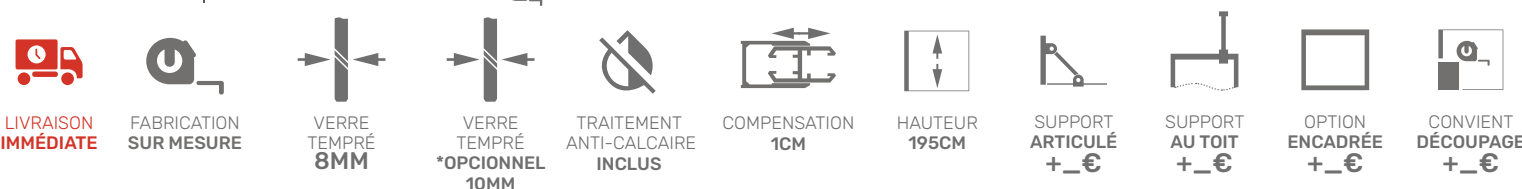
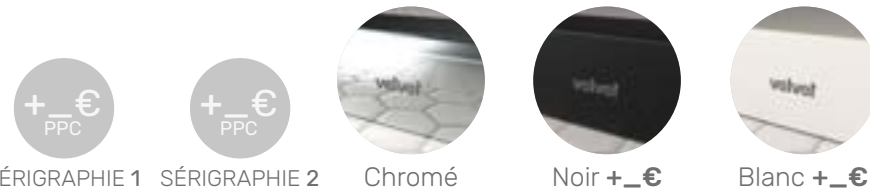

Avec sérigraphie, indiquer le côté fixation. | Pour une plus grande hauteur ou largeur, majoration de _€ tous les 10cm: Hauteur jusqu'à 240cm. Hauteur supérieure à 240cm: consulter. | Largeur supérieure à 140cm: consulter. | *OPCIONNEL 10MM: 30% d'augmentation sur le verre transparent PPC. Support inclus dans le prix. | TVA non comprise. Assemblage non compris. Prix en €.

FABRICANTS DE PAROIS, DEPUIS 1981.

NIDIA 3 BATTANTE

Porte battante optionnelle pour le panneau NIDIA 3. Ouverture à 180° et assemblage facile.



FICHE TECHNIQUE



MANUEL D'INSTALLATION

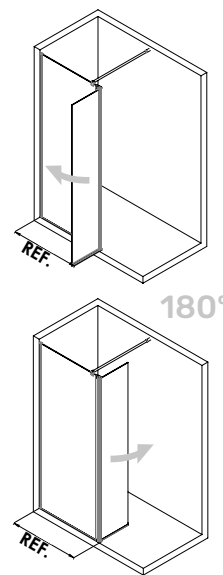

NIDIA 3 + BATTANTE. Noir.

RÉF.	Dimensions en cm.	PPC Verre transparent	Fabrication
3055	25	+ PPC NIDIA 3	
3056	40	+ PPC NIDIA 3	
3055ESP	Jusqu'à 40	+ PPC NIDIA 3	
3056ESP	Jusqu'à 60	+ PPC NIDIA 3	

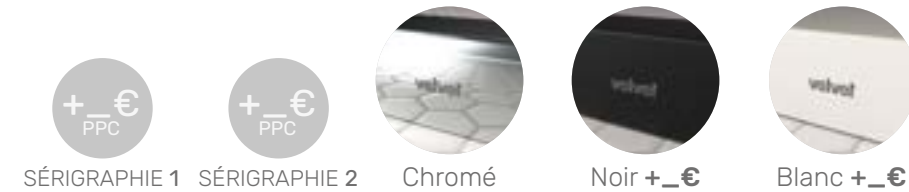

Indiquez le côté du fixe. | Pour une plus grande largeur, majoration de _€ tous les 10cm. | Hauteur maximale 195cm. TVA non comprise. Assemblage non compris. Prix en €.

NIDIA 3 VERRIÈRES

Panneau de douche fixe **sur mesure** avec peinture vitrifiée et design et couleur personnalisables. Verre trempé de 8mm et support au mur.



EICHE
TECHNIQUE



MANUEL
D'INSTALLATION

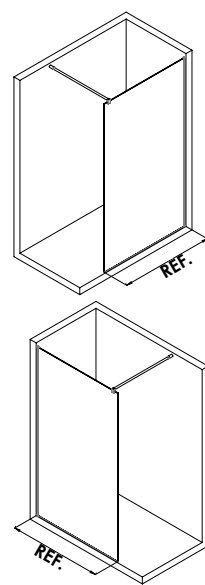

MODÈLE A



MODÈLE B



MODÈLE C



MODÈLE D

RÉF.	Dimensions en cm.	PPC Verre transparent	Fabrication
3058	Jusqu'à 80		
3060	Jusqu'à 100		
3062	Jusqu'à 120		



SUPPORT
INCLUS



Chromé



Noir



Blanc

PEINTURE VITRIFIÉE PERSONNALISABLE EN DESIGN ET COULEUR*

- FABRICATION
SUR MESURE
- VERRE
TEMPRÉ
8MM
- VERRE
TEMPRÉ
**OPTIONNEL
10MM
- TRAITEMENT
ANTI-CALCAIRE
INCLUS
- COMPENSATION
1CM
- HAUTEUR
195CM
- HAUTEUR
150CM
-15%€
- SUPPORT
ARTICULÉ
+€
- SUPPORT
AU TOIT
+€
- SUPPORT
ARTICULÉ
+€

NIDIA 3 BAIGNOIRE

Panneau fixe **sur mesure** pour baignoire. Verre trempé de 8 mm avec traitement anticalcaire et support au mur.



EICHE
TECHNIQUE



MANUEL
D'INSTALLATION

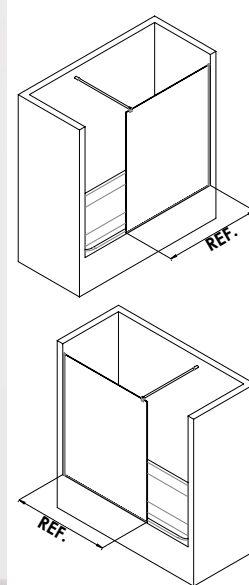

NIDIA 3 BAIGNOIRE. Chromé.



SUPPORT
INCLUS

RÉF.	Dimensions en cm.	PPC Verre transparent	Fabrication
3036	Jusqu'à 80		
3037	Jusqu'à 100		
3038	Jusqu'à 120		



SÉRIGRAPHIE 1



SÉRIGRAPHIE 2



Chromé



Noir +€



Blanc +€

- FABRICATION
SUR MESURE
- VERRE
TEMPRÉ
8MM
- VERRE
TEMPRÉ
*OPTIONNEL
10MM
- TRAITEMENT
ANTI-CALCAIRE
INCLUS
- COMPENSATION
1CM
- HAUTEUR
150CM
- SUPPORT
ARTICULÉ
+€
- SUPPORT
AU TOIT
+€
- SUPPORT
ARTICULÉ
+€
- CONVIENT
DÉCOUPAGE
+€

Avec sérigraphie, indiquer le côté fixation. | Pour une plus grande largeur, majoration de _€ tous les 10cm. | Hauteur maximale 150cm. | Largeur maximale 140cm. *OPTIONNEL 10MM: 30% d'augmentation sur le verre transparent PPC. | Support inclus dans le prix. | TVA non comprise. Assemblage non compris. Prix en €.

NUBIA 1

Frontale pliante pour baignoire. Ouverture à 180°.

NUBIA 1 FIXE

Panneau fixe en option pour la frontale pliante NUBIA 1.



EICHE
TECHNIQUE



MANUEL
D'INSTALLATION

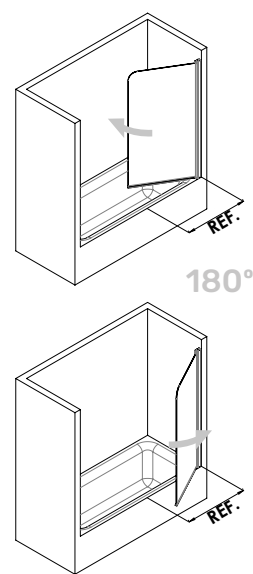

EICHE
TECHNIQUE



MANUEL
D'INSTALLATION

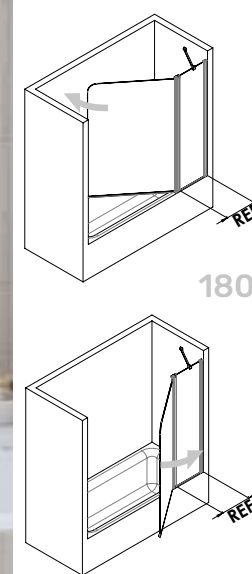

SUPPORT
INCLUS

NUBIA 1. Chromé. SÉRIGRAPHIE 1 D

NUBIA 1 + FIXE. Noir.

RÉF.	Dimensions en cm.	PPC Verre transparent	Fabrication
1308	80		
1306ESP	Jusqu'à 80		
1308ESP	Jusqu'à 100		

SÉRIGRAPHIE 1	SÉRIGRAPHIE 2	Chromé	Noir +_€	Blanc +_€

LIVRAISON IMMÉDIATE	FABRICATION SUR MESURE	VERRE TEMPÉRÉ 6MM	TRAITEMENT ANTI-CALCAIRE INCLUS	COMPENSATION 1,5CM	HAUTEUR 150CM

Avec sérigraphie, indiquer le côté fixation. | Pour une plus grande hauteur ou largeur, majoration de _€ tous les 10 cm. | Hauteur maximale 195cm.

TVA non comprise. Assemblage non compris. Prix en €.

FABRICANTS DE PAROIS, DEPUIS 1981.

RÉF.	Dimensions en cm.	PPC Verre transparent	Fabrication
1315	25	+ PPC NUBIA 1	
1314ESP	Jusqu'à 25	+ PPC NUBIA 1	
1315ESP	Jusqu'à 40	+ PPC NUBIA 1	

SÉRIGRAPHIE 1	SÉRIGRAPHIE 2	Chromé	Noir +_€	Blanc +_€

LIVRAISON IMMÉDIATE	FABRICATION SUR MESURE	VERRE TEMPÉRÉ 6MM	TRAITEMENT ANTI-CALCAIRE INCLUS	COMPENSATION 1CM	HAUTEUR 150CM	CONVIENT DÉCOUPAGE +_€

Indiquez le côté du fixe. | Pour une plus grande hauteur ou largeur, majoration de _€ tous les 10 cm. | Hauteur maximale 195cm. | Support inclus dans le prix.

TVA non comprise. Assemblage non compris. Prix en €.

NIDIA 3 | AUTRES COMPOSITIONS SPÉCIALES*

PANNEAUX STOCK ET SUR MESURE



A. NIDIA 3. Chromé. CABINE D'ANGLE.

*Consulter pour toute composition spécial.

FABRICANTS DE PAROIS, DEPUIS 1981.

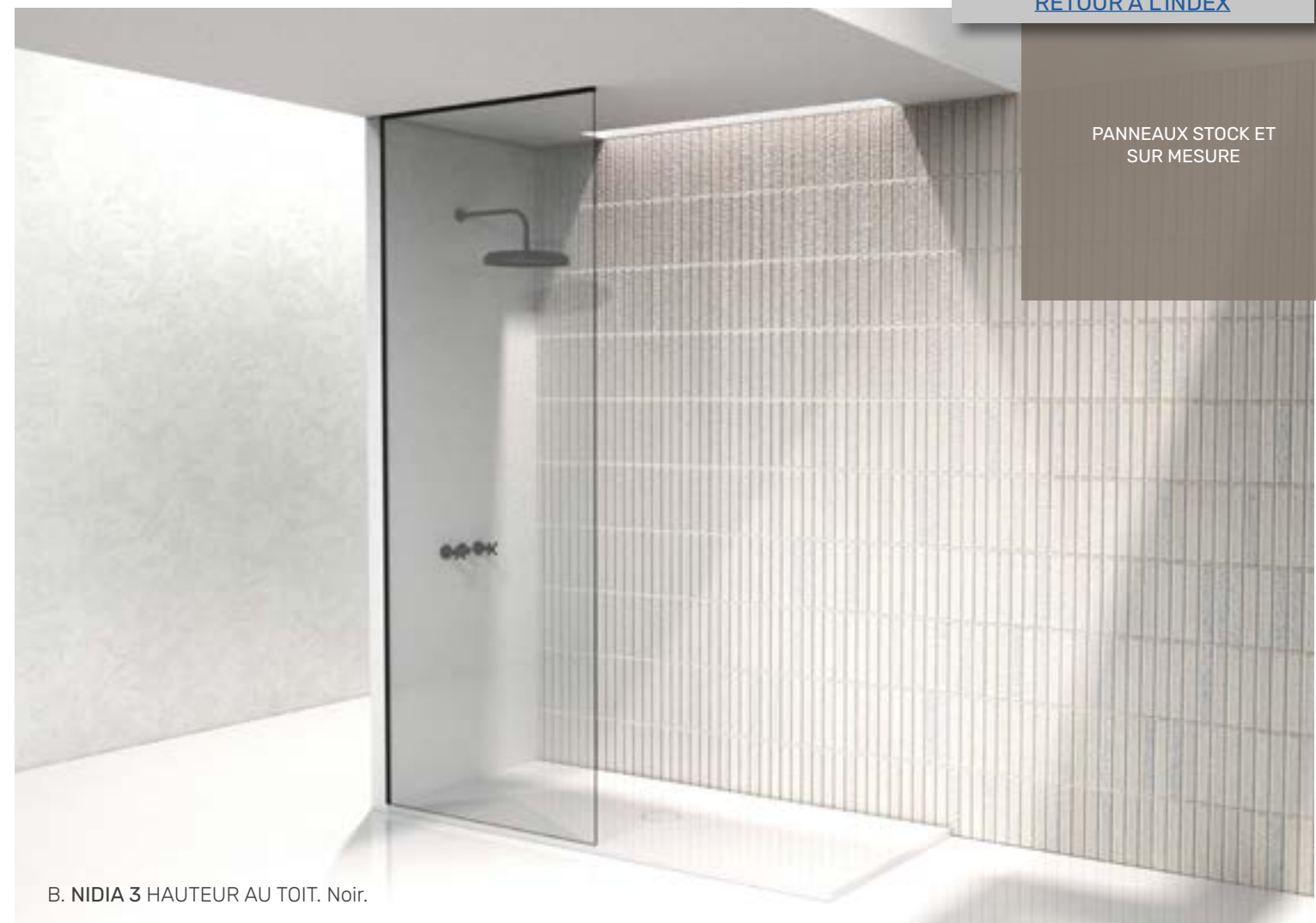

B. NIDIA 3 HAUTEUR AU TOIT. Noir.



C. NIDIA 3 BAIGNOIRE. Noir. + OPTION ENCADRÉE + OPTION PORTE SERVIETTE.

*Consulter pour toute composition spécial.

COULISSANTES STOCK

Série de parois à portes coulissantes pour douches pour livraison immédiate ou expédition rapide.

COULISSANTES SUR MESURE

Série de parois à portes coulissantes pour douches ou baignoires sur mesure.

PHOENIX **NOVEDAD** 20

COULISSANTES STOCK



LIVRAISON IMMÉDIATE



TRIDENT 42

COULISSANTES STOCK



LIVRAISON IMMÉDIATE



POLARIS 26

COULISSANTES STOCK



ENVOI RAPIDE



DIDA 32

COULISSANTES STOCK



LIVRAISON IMMÉDIATE



ORION 38

COULISSANTES STOCK



LIVRAISON IMMÉDIATE



LUR 46

COULISSANTES PROFILÉ MINIMAL



FABRICATION SUR MESURE



ARES 80

COULISSANTES PROFILÉ MINIMAL



FABRICATION SUR MESURE

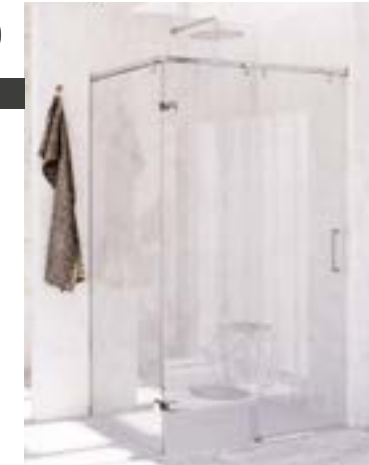

ROLLER 56

COULISSANTES PROFILÉ MINIMAL



FABRICATION SUR MESURE



ORBIT 120

ACRYLIQUE OPTION VITRE



FABRICATION SUR MESURE



RHEA 64

COULISSANTES PROFILÉ MINIMAL



FABRICATION SUR MESURE



URANIA 124

ACRYLIQUE OPTION VITRE



FABRICATION SUR MESURE



RHEA DÚPLEX 72

COULISSANTES PROFILÉ MINIMAL



FABRICATION SUR MESURE



Série PHOENIX

Parois de douche pour livraison immédiate. Verre trempé 6 mm et traitement anticalcaire de série.
 Profils minimalistes, sans guide inférieur, profils de compensation et montage facile.



Conception minimaliste.



Profils avec compensation.



SÉRIGRAPHIES
DISPONIBLES
SÉRIE PHOENIX

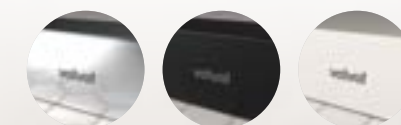

3 FINITIONS
SANS INCRÉMENTS

PHOENIX 1

Frontale de douche. Une porte fixe et une porte coulissante avec clapet de fermeture.



FICHE
TECHNIQUE



MANUEL
D'INSTALLATION

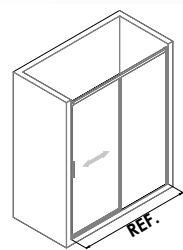
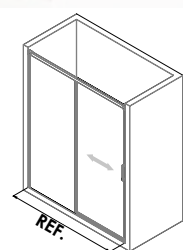

RÉF.	Dimensions en cm.	PPC Verre transparent
500	De 100 à 105	
501	De 105 à 110	
502	De 110 à 115	
503	De 115 à 120	
504	De 120 à 125	
505	De 125 à 130	
506	De 130 à 135	
507	De 135 à 140	
508	De 140 à 145	
509	De 145 à 150	
510	De 150 à 155	
511	De 155 à 160	
512	De 160 à 165	
513	De 165 à 170	
514	De 170 à 175	
515	De 175 à 180	



SÉRIGRAPHIE 1



SÉRIGRAPHIE 2 Argent brillant

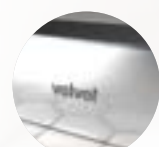

Noir

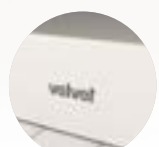

Blanc



LIVRAISON
IMMÉDIATE



VERRE
TEMPRÉ
6MM



TRAITEMENT
ANTI-CALCAIRE
INCLUS

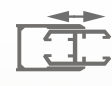

COMPENSATION
PAR CÔTÉ
2,5CM



DÉVERROUILLAGE
DE PORTE



SANS GUIDE
INFÉRIEUR



HAUTEUR
UNIQUE
195CM



*PAROI
RÉVERSIBLE

*Paroi réversible: Uniquement pour le verre transparent. | Avec sérigraphie, indiquer le côté fixation. | Indiquez la mesure exacte du trou.

TVA non comprise. Assemblage non compris. Prix en €. FABRICANTS DE PAROIS, DEPUIS 1981.



COULISSANTES STOCK







PHOENIX 1. Noir.

PHOENIX 2

RÉF.	Dimensions en cm. par côté	PPC* Verre transparent
520	De 66 à 68,5	
521	De 68,5 à 71	
522	De 71 à 73,5	
523	De 73,5 à 76	
524	De 76 à 78,5	
525	De 78,5 à 81	
526	De 81 à 83,5	
527	De 83,5 à 86	
528	De 86 à 88,5	
529	De 88,5 à 91	
530	De 91 à 93,5	
531	De 93,5 à 96	
532	De 96 à 98,5	
533	De 98,5 à 101	
534	De 101 à 103,5	
535	De 103,5 à 106	
536	De 106 à 108,5	
537	De 108,5 à 111	
538	De 111 à 113,5	
539	De 113,5 à 116	
540	De 116 à 118,5	
541	De 118,5 à 121	
542	De 121 à 123,5	
543	De 123,5 à 126	
544	De 126 à 128,5	
545	De 128,5 à 131	
546	De 131 à 133,5	
547	De 133,5 à 136	
548	De 136 à 138,5	
549	De 138,5 à 141	
549ESP	Jusqu'à 150	

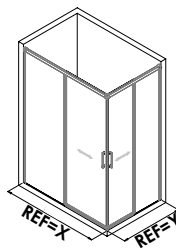

PHOENIX 2. Argent brillant.

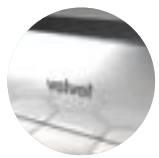
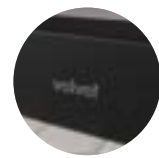
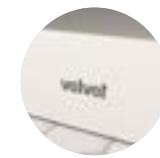
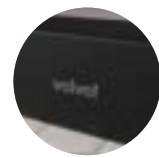
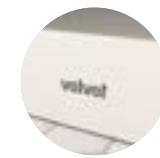



SÉRIGRAPHIE 1 TOTAL 2 CÔTÉS
SÉRIGRAPHIE 2 TOTAL 2 CÔTÉS
Argent brillant
Noir
Blanc

PHOENIX 4

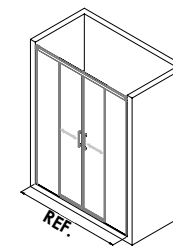
RÉF.	Dimensions en cm.	PPC Verre transparent
560	De 150 à 155	
561	De 155 à 160	
562	De 160 à 165	
563	De 165 à 170	
564	De 170 à 175	
565	De 175 à 180	
566	De 180 à 185	
567	De 185 à 190	
568	De 190 à 195	
569	De 195 à 200	
569ESP	Jusqu'à 220	

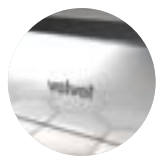

PHOENIX 4. Argent brillant.

SÉRIGRAPHIE 1 SÉRIGRAPHIE 2 Argent brillant
Noir
Blanc

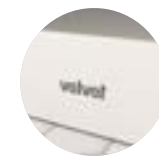
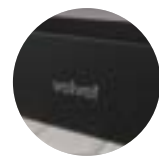
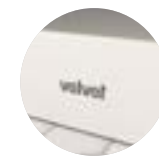







LIVRAISON IMMÉDIATE
VERRE TREMPÉ 6MM
TRAITEMENT ANTI-CALCAIRE INCLUS
FERMETURE MAGNÉTIQUE
DÉVERROUILLAGE DE PORTE
COMPENSATION PAR CÔTÉ 2,5CM
SANS GUIDE INFÉRIEUR
HAUTEUR UNIQUE 195CM

*Prix par côté. | Prix total : ajoutez les deux côtés X+Y. | Indiquez le côté gauche/droit. | Indiquez la mesure et le type de plaque installée (élevée ou au niveau du sol).
TVA non comprise. Assemblage non compris. Prix en €.

Indiquez la mesure exacte du trou. | TVA non comprise. Assemblage non compris. Prix en €.

PHOENIX 5

Frontale de douche. Deux fixes et une porte coulissante centrale. Fermeture fixe.



PHOENIX 5. Noir.

RÉF.	Dimensions en cm.	Fermeture fixe par défaut*	PPC Verre transparent
570	De 125 à 130	32cm	
571	De 130 à 135	32cm	
572	De 135 à 140	32cm	
573	De 140 à 145	32cm	
574	De 145 à 150	32cm	
575	De 150 à 155	32cm	
576	De 155 à 160	32cm	
577	De 160 à 165	32cm	
578	De 165 à 170	42cm	
579	De 170 à 175	42cm	
580	De 175 à 180	42cm	
581	De 180 à 185	52cm	
582	De 185 à 190	52cm	
583	De 190 à 195	52cm	
584	De 195 à 200	52cm	
584ESP	Jusqu'à 220	52cm	

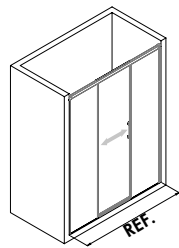
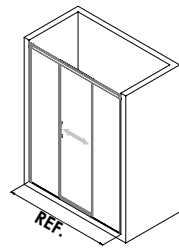

PANNEAU PHOENIX

Panneau latéral fixe pour former une cabine avec les modèles PHOENIX 1, 2, 4 et 5.

RÉF.	Dimensions en cm.	PPC Verre transparent	Fabrication
590	Jusqu'à 60		
591	Jusqu'à 80		
592	Jusqu'à 100		

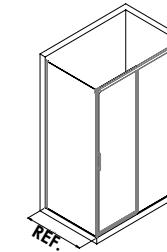
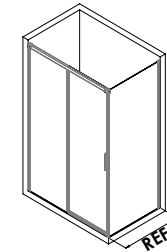

QUELQUES OPTIONS



2 PANNEAUX + PHOENIX 1. Argent brillant.



PANNEAU + PHOENIX 2. Noir.



PANNEAU + PHOENIX 4. Blanc.



PANNEAU + PHOENIX 5. Argent brillant.



PANNEAU + PHOENIX 1. Blanc.

COULISSANTES STOCK



FICHE TECHNIQUE



MANUEL D'INSTALLATION

SÉRIGRAPHIE 1
 SÉRIGRAPHIE 2 Argent brillant
 Noir
 Blanc



FICHE TECHNIQUE



MANUEL D'INSTALLATION

SÉRIGRAPHIE 1
 SÉRIGRAPHIE 2 Argent brillant
 Noir
 Blanc



LIVRAISON IMMÉDIATE

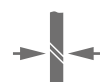

VERRE TEMPRÉ 6MM



TRAITEMENT ANTI-CALCAIRE INCLUS



DÉVERROUILLAGE DE PORTE



COMPENSATION PAR CÔTÉ 2,5CM



SANS GUIDE INFÉRIEUR



HAUTEUR UNIQUE 195CM



FABRICATION SUR MESURE



VERRE TEMPRÉ 6MM



TRAITEMENT ANTI-CALCAIRE INCLUS



COMPENSATION PAR CÔTÉ 2,5CM



SANS GUIDE INFÉRIEUR



RÉGLEMENTATION - COMPENSATION



HAUTEUR UNIQUE 195CM

*Il peut être combiné avec des fixes de 32cm, 42cm, 52cm, 63cm, 73cm et 84cm.. | Indiquez la mesure exacte du trou. | Indiquez le côté fixe de fermeture.

TVA non comprise. Assemblage non compris. Prix en €.

Indiquez la mesure et le type de plaque installée (élevée ou au niveau du sol). | Indiquez le côté gauche/droit.

TVA non comprise. Assemblage non compris. Prix en €.

Série POLARIS

Parois de douche à livraison rapide. Verre trempé de 6 mm avec traitement anticalcaire de série.
Profils minimalistes. Sans guide inférieur.



Finitions de haute qualité.



Déverrouillage de la porte



SÉRIGRAPHIES
DISPONIBLES
SÉRIE POLARIS

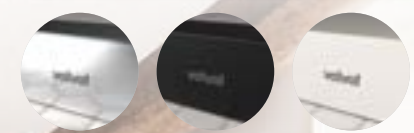

3 FINITIONS
SANS INCRÉMENTS

POLARIS 1

Frontal de douche. Une porte fixe et une porte coulissante.

RÉF.	Dimensions en cm.	PPC Verre transparent
2610	Jusqu'à 120	
2611	Jusqu'à 150	
2612	Jusqu'à 180	



FICHE
TECHNIQUE



INSTRUCCIONES
DE MONTAJE

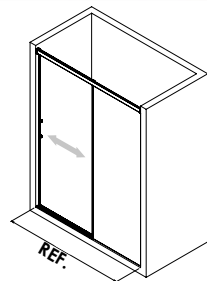
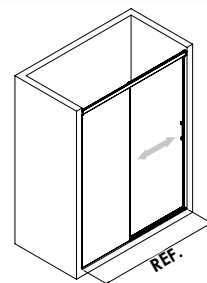

SÉRIGRAPHIE 1



SÉRIGRAPHIE 2

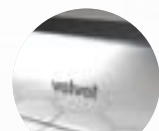

Argent brillant



Noir

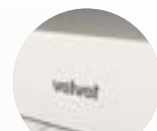

Blanc



ENVOI
RAPIDE



VERRE
TEMPRÉ
6MM



TRAITEMENT
ANTI-CALCAIRE
INCLUS



FERMETURE
MAGNÉTIQUE
OPTIONNEL
+_€



DÉVERROUILLAGE
DE PORTE



SANS GUIDE
INFÉRIEUR



HAUTEUR
UNIQUE
195CM

Indiquez le côté du fixe. | Indiquez la mesure exacte du trou. | Mesure minimale 100cm.

TVA non comprise. Assemblage non compris. Prix en €.

FABRICANTS DE PAROIS, DEPUIS 1981.

POLARIS 1. Argent brillant.

POLARIS 2

RÉF.	Dimensions en cm. X+Y	PPC Verre transparent
2620	Jusqu'à 180	
2621	Jusqu'à 210	
2622	Jusqu'à 240	

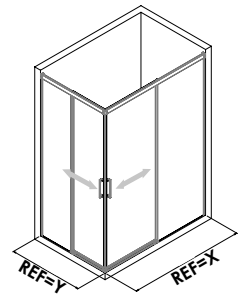
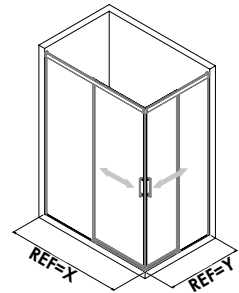

POLARIS 2. Argent brillant. SÉRIGRAPHIE 1 H

POLARIS 4

RÉF.	Dimensions en cm.	PPC Verre transparent
2640	Jusqu'à 130	
2641	Jusqu'à 160	
2642	Jusqu'à 190	
2643	Jusqu'à 220	

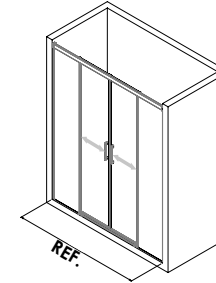

POLARIS 4. Noir.

COULISSANTES STOCK



FICHE
TECHNIQUE



MANUEL
D'INSTALLATION



SÉRIGRAPHIE 1



SÉRIGRAPHIE 2 Argent brillant

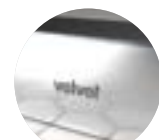

Noir

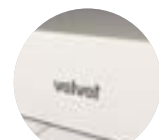

Blanc



ENVOI
RAPIDE

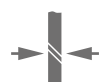

VERRE
TEMPRÉ
6MM



TRAITEMENT
ANTI-CALCAIRE
INCLUS



FERMETURE
MAGNÉTIQUE



DÉVERROUILLAGE
DE PORTE



SANS GUIDE
INFÉRIEUR



HAUTEUR
UNIQUE
195CM



FICHE
TECHNIQUE



MANUEL
D'INSTALLATION



SÉRIGRAPHIE 1



SÉRIGRAPHIE 2 Argent brillant

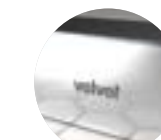

Noir



Blanc



ENVOI
RAPIDE



VERRE
TEMPRÉ
6MM



TRAITEMENT
ANTI-CALCAIRE
INCLUS



FERMETURE
MAGNÉTIQUE



DÉVERROUILLAGE
DE PORTE



SANS GUIDE
INFÉRIEUR



HAUTEUR
UNIQUE
195CM

Indiquez la mesure exacte du trou. | TVA non comprise. Assemblage non compris. Prix en €.

Indiquer le côté droit/gauche. | Indiquez la mesure et le type de plaque installée (élevée ou au niveau du sol). | Mesure minimale par côté 66 cm. | Mesure minimale par côté 150cm.

TVA non comprise. Assemblage non compris. Prix en €.

POLARIS 5

RÉF.	Dimensions en cm.	Fermeture fixe par défaut*	PPC Verre transparent
2644	Jusqu'à 150	32cm	
2645	Jusqu'à 180	42cm	
2646	Jusqu'à 220	52cm	

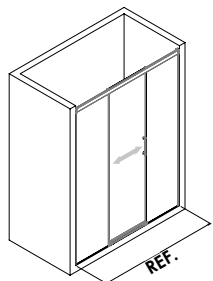
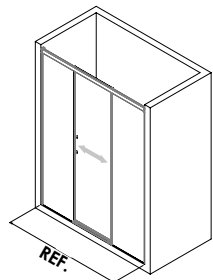

Frontale de douche. Deux fixes et une porte coulissante centrale. Fermeture fixe.



POLARIS 5. Noir.

PANNEAU POLARIS

RÉF.	Dimensions en cm.	PPC Verre transparent	Fabrication
2630	Jusqu'à 60		
2631	Jusqu'à 80		
2632	Jusqu'à 100		

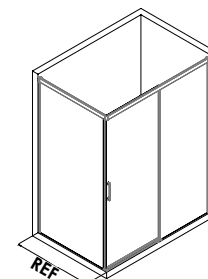
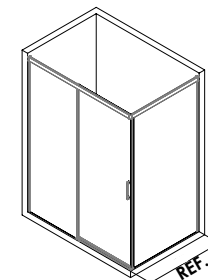

Panneau latéral fixe pour former une cabine avec POLARIS 1.



POLARIS 1 + PANNEAU POLARIS. Blanc.



FICHE TECHNIQUE



MANUEL D'INSTALLATION



SÉRIGRAPHIE 1



SÉRIGRAPHIE 2 Argent brillant

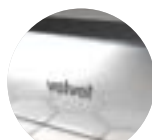

Noir

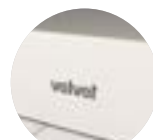

Blanc



ENVOI RAPIDE



VERRE TEMPRÉ 6MM



TRAITEMENT ANTI-CALCAIRE INCLUS



DÉVERROUILLAGE DE PORTE



SANS GUIDE INFÉRIEUR



HAUTEUR UNIQUE 195CM



FICHE TECHNIQUE



MANUEL D'INSTALLATION



SÉRIGRAPHIE 1



SÉRIGRAPHIE 2 Argent brillant

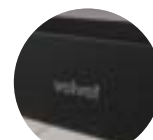
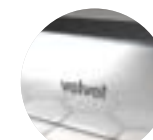

Noir

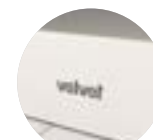

Blanc



FABRICATION SUR MESURE



VERRE TEMPRÉ 6MM



TRAITEMENT ANTI-CALCAIRE INCLUS



FERMETURE MAGNÉTIQUE



DÉVERROUILLAGE DE PORTE



SANS GUIDE INFÉRIEUR



HAUTEUR UNIQUE 195CM

*Il peut être combiné avec des fixes de 32cm, 42cm, 52cm, 63cm, 73cm et 84cm. | Indiquez la mesure exacte du trou. | Indiquez le côté fixe de fermeture.

TVA non comprise. Assemblage non compris. Prix en €. FABRICANTS DE PAROIS, DEPUIS 1981.

Indiquez le côté droit/gauche. | Indiquez la mesure et le type de plaque installée (élevée ou au niveau du sol). | TVA non comprise. Assemblage non compris. Prix en €.

Série DIDA

Parois de douche pour livraison immédiate. Verre trempé de 6 mm avec traitement anticalcaire de série. Avec guide inférieur et profils latéraux avec compensation.



Profilé avec compensation.



Roulements de roue doubles.



SÉRIGRAPHIES
DISPONIBLES
SÉRIE DIDA

DIDA 1

Frontale de douche. Une porte fixe et une porte coulissante avec fermeture magnétique.

RÉF.	Dimensions en cm.	Accès en cm.	PPC Verre transparent	Fabrication
700	De 102 à 108	41		
701	De 108 à 114	44		
702	De 114 à 120	47		
703	De 120 à 126	50		
704	De 126 à 132	53		
705	De 132 à 138	56		
706	De 138 à 144	59		
707	De 144 à 150	62		
708	De 150 à 156	65		
709	De 156 à 162	68		
709ESP*	Jusqu'à 188			



FICHE
TECHNIQUE



MANUEL
D'INSTALLATION

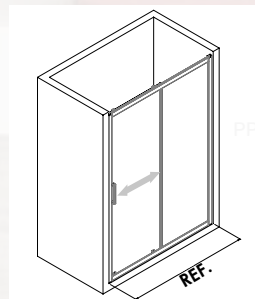
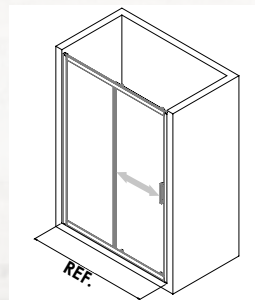

SÉRIGRAPHIE 1
 SÉRIGRAPHIE 2
 Chromé

LIVRAISON IMMÉDIATE
 FABRICATION SUR MESURE
 VERRE TREMPÉ 6MM
 TRAITEMENT ANTI-CALCAIRE INCLUS
 FERMETURE MAGNÉTIQUE
 DÉVERROUILLAGE DE PORTE
 COMPENSATION PAR CÔTÉ 3CM
 AVEC GUIDE INFÉRIEUR
 HAUTEUR 195CM
 **PAROI RÉVERSIBLE

Avec sérigraphie, indiquer le côté fixation. | Indiquez la mesure exacte du trou. | Hauteur maximale 195cm. | Largeur maximale 210cm. ****Paroi réversible: Uniquement pour le verre transparent.*** | Pour une plus grande largeur, majoration de _€ tous les 10cm. *TVA non comprise. Assemblage non compris. Prix en €.*

FABRICANTS DE PAROIS, DEPUIS 1981.

DIDA 1. Chromé.

DIDA 2

Angle de douche. Deux portes fixes et deux portes coulissantes avec fermeture magnétique au coin.



DIDA 2. Chromé.

RÉF.	Dimensions en cm. par côté	PPC* Verre transparent	Fabrication
710	De 67 à 70		
711	De 72 à 75		
712	De 77 à 80		
713	De 87 à 90		
714	De 97 à 100		
714L	De 107 à 110		
715	De 117 à 120		
716	De 137 à 140		
716ESP**	Jusqu'à 145		

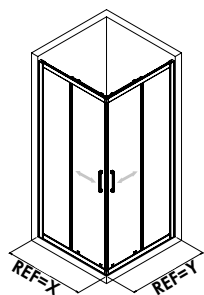

Accès approximatif dans les compositions

70x90= 42cm	75x90= 43cm	80x80= 42cm	80x100= 49cm
70x100= 46cm	75x100= 47cm	80x90= 45cm	80x120= 57cm
70x120= 55cm	75x120= 56cm	90x90= 48cm	80x140= 66cm



FICHE TECHNIQUE



MANUEL D'INSTALLATION



SÉRIGRAPHIE 1 TOTAL 2 CÔTÉS



SÉRIGRAPHIE 2 TOTAL 2 CÔTÉS



Chromé



LIVRAISON IMMÉDIATE



FABRICATION SUR MESURE



VERRE TEMPRÉ 6MM



TRAITEMENT ANTI-CALCAIRE INCLUS



FERMETURE MAGNÉTIQUE



DÉVERROUILLAGE DE PORTE



COMPENSATION PAR CÔTÉ 3CM



AVEC GUIDE INFÉRIEUR



HAUTEUR 195CM

*Prix par côté. | Prix total : ajoutez les deux côtés X+Y. | Indiquer le côté droit/gauche. | Indiquez la mesure et le type de plaque installée (élevée ou au niveau du sol).

**Pour une plus grande largeur, majoration de _€ tous les 10cm. | Hauteur maximale 195cm. | TVA non comprise. Assemblage non compris. Prix en €.

FABRICANTS DE PAROIS, DEPUIS 1981.

DIDA 3

Cabine de douche semi-circulaire. Deux portes fixes et deux portes coulissantes avec fermeture magnétique au centre.



DIDA 3. Chromé.

RÉF.	Dimensions en cm. X+Y	Accès en cm.	PPC Verre transparent	Fabrication
728R	De 77 à 80	42		
728I	De 77 à 80	42		
729R	De 87 à 90	50		
729I	De 87 à 90	50		

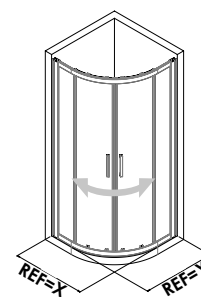

FICHE TECHNIQUE



MANUEL D'INSTALLATION



*SÉRIGRAPHIE 1

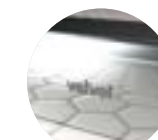

Chromé



LIVRAISON IMMÉDIATE



VERRE TEMPRÉ 6MM



TRAITEMENT ANTI-CALCAIRE INCLUS



FERMETURE MAGNÉTIQUE



DÉVERROUILLAGE DE PORTE



COMPENSATION PAR CÔTÉ 3CM



AVEC GUIDE INFÉRIEUR



HAUTEUR UNIQUE 195CM

R: Plaque Rayon ROCA 50cm. I: Plaque Rayon IDEAL 55cm. | Indiquez la mesure et le type de plaque installée (élevée ou au niveau du sol).

*Serigraphie 1: A, B, C, D, G, M, N et Q. | Hauteur unique 195cm. | TVA non comprise. Assemblage non compris. Prix en €.

DIDA 4

RÉF.	Dimensions en cm.	Acceso en cm.	PPC Verre transparent	Fabrication
740	De 156 à 162	66		
741	De 162 à 168	69		
742	De 168 à 174	72		
743	De 174 à 180	75		
744	De 180 à 186	78		
745	De 186 à 192	81		
745ESP*	Jusqu'à 198			

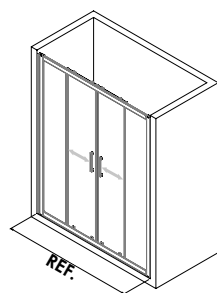

DIDA 4. Chromé.

Frontale de douche. Deux portes fixes et deux portes coulissantes avec fermeture magnétique au centre.

PANNEAU DIDA

RÉF.	Dimensions en cm.	PPC Verre transparent	Fabrication
720	De 66 à 72		
721	De 76 à 82		
722	De 86 à 92		
721ESP	Hasta 86		
722ESP*	Hasta 120		

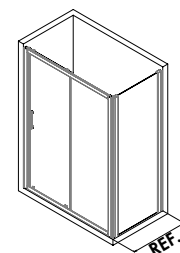
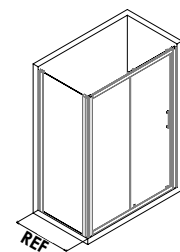

PANNEAU + DIDA 1. Chromé.

Panneau latéral fixe pour former une cabine avec DIDA 1.

COULISSANTES STOCK



FICHE TECHNIQUE



MANUEL D'INSTALLATION



SÉRIGRAPHIE 1



SÉRIGRAPHIE 2



Chromé



LIVRAISON IMMÉDIATE



FABRICATION SUR MESURE



VERRE TEMPRÉ 6MM



TRAITEMENT ANTI-CALCAIRE INCLUS



FERMETURE MAGNÉTIQUE



DÉVERROUILLAGE DE PORTE



COMPENSATION PAR CÔTÉ 3CM



AVEC GUIDE INFÉRIEUR



HAUTEUR 195CM



FICHE TECHNIQUE



SÉRIGRAPHIE 1



SÉRIGRAPHIE 2



Chromé



LIVRAISON IMMÉDIATE



FABRICATION SUR MESURE



VERRE TEMPRÉ 6MM



TRAITEMENT ANTI-CALCAIRE INCLUS



COMPENSATION PAR CÔTÉ 3CM



SANS GUIDE INFÉRIEUR



HAUTEUR UNIQUE 195CM

*Pour une plus grande largeur, majoration de _€ tous les 10cm (Largeur maximale 210cm). | Hauteur maximale 195cm.

TVA non comprise. Assemblage non compris. Prix en €.

Indiquer le côté droit/gauche. | Indiquez la mesure et le type de plaque installée (élevée ou au niveau du sol). | Hauteur maximale 195cm.

*Pour une plus grande largeur, majoration de _€ tous les 10cm. | TVA non comprise. Assemblage non compris. Prix en €.

Série ORION

Parois de douche pour livraison immédiate. Verre trempé de 8 mm pour les portes fixes et de 6 mm pour les portes coulissantes avec traitement anticalcaire de série. Profils minimalistes sans guide inférieur.



Supports fixes chromés.



Roulements avec régulation.



SÉRIGRAPHIES
DISPONIBLES
SÉRIE ORION

COULISSANTES STOCK

ORION 1

Façade de douche. Une porte fixe et une porte coulissante.



EICHE
TECHNIQUE



MANUEL
D'INSTALLATION

RÉF.	Dimensions en cm.	PPC Verre transparent
400	De 102 à 106	
401	De 106 à 110	
402	De 110 à 114	
403	De 114 à 118	
404	De 118 à 122	
405	De 122 à 126	
406	De 126 à 130	
407	De 130 à 134	
408	De 134 à 138	
409	De 138 à 142	
410	De 142 à 146	
411	De 146 à 150	
412	De 150 à 154	
413	De 154 à 158	
414	De 158 à 162	
415	De 162 à 166	
416	De 166 à 170	
417	De 170 à 174	
418	De 174 à 178	
419	De 178 à 182	
420	De 182 à 186	

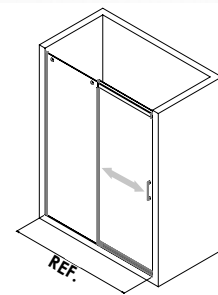
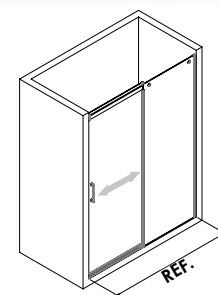

SÉRIGRAPHIE 1



SÉRIGRAPHIE 2



Chromé



LIVRAISON
IMMÉDIATE



VERRE
TEMPRÉ
8MM et 6MM



TRAITEMENT
ANTI-CALCAIRE
INCLUS



FERMETURE
MAGNÉTIQUE



DÉVERROUILLAGE
DE PORTE



COMPENSATION
4CM



SANS GUIDE
INFÉRIEUR



HAUTEUR
UNIQUE
195CM

Indiquez le côté du fixe. | Indiquez la mesure exacte du trou. | TVA non comprise. Assemblage non compris. Prix en €.

ORION 1. Chromé.

ORION 2

RÉF.	Dimensions en cm. par lado	PPC* Verre transparent
450	De 67 à 70	
451	De 72 à 75	
452	De 77 à 80	
453	De 87 à 90	
454	De 97 à 100	
455	De 107 à 110	
456	De 117 à 120	
457	De 122 à 125	
458	De 127 à 130	
459	De 137 à 140	

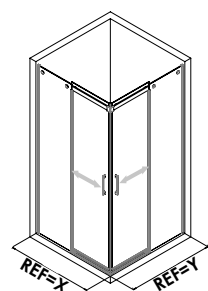

ORION 2. Chromé.

Angle de douche. Deux portes fixes et deux portes coulissantes avec fermeture magnétique au coin.

PANNEAU ORION

RÉF.	Dimensions en cm.	PPC Verre transparent	Fabrication
480	Jusqu'à 60		
481	Jusqu'à 80		
482	Jusqu'à 100		

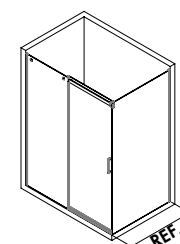
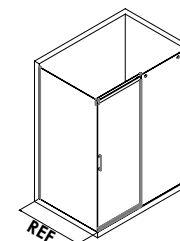

PANNEAU + ORION 1. Chromé.

Panneau latéral fixe pour former une cabine avec ORION 1.

COULISSANTES STOCK



FICHE TECHNIQUE



MANUEL D'INSTALLATION



SÉRIGRAPHIE 1 TOTAL 2 CÔTÉS



SÉRIGRAPHIE 2 TOTAL 2 CÔTÉS



Chromé



FICHE TECHNIQUE



SÉRIGRAPHIE 1



SÉRIGRAPHIE 2

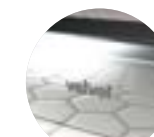

Chromé



LIVRAISON IMMÉDIATE

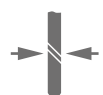

VERRE TEMPRÉ 8MM et 6MM



TRAITEMENT ANTI-CALCAIRE INCLUS



FERMETURE MAGNÉTIQUE



DÉVERROUILLAGE DE PORTE



COMPENSATION PAR CÔTÉ 3CM



SANS GUIDE INFÉRIEUR



HAUTEUR UNIQUE 195CM



FABRICATION SUR MESURE



VERRE TEMPRÉ 8MM



TRAITEMENT ANTI-CALCAIRE INCLUS



COMPENSATION 1CM



SANS GUIDE INFÉRIEUR



HAUTEUR 195CM

*Prix par côté. | Prix total : ajoutez les deux côtés X+Y. | Indiquer le côté droit/gauche. | Indiquez la mesure et le type de plaque installée (élevée ou au niveau du sol).

TVA non comprise. Assemblage non compris. Prix en €.

Indiquer le côté droit/gauche. | Indiquez la mesure et le type de plaque installée (élevée ou au niveau du sol).

Pour une plus grande hauteur ou largeur, majoration de _€ tous les 10 cm. |TVA non comprise. Assemblage non compris. Prix en €.

Série TRIDENT

Parois de douche pour livraison immédiate. Verre trempé de 6 mm avec traitement anticalcaire de série.

Profilés latéraux avec compensation, sans guide inférieur.



Guide très robuste et triple roulement par porte.



Profilés latéraux avec compensation.

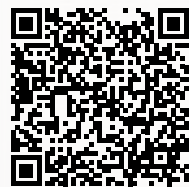

SÉRIGRAPHIES
DISPONIBLES
SÉRIE TRIDENT



TRIDENT 1

RÉF.	Dimensions en cm.	Acceso en cm.	PPC Verre transparent
900	De 82 à 87	43	
901	De 87 à 92	46	
902	De 92 à 97	50	
903	De 97 à 102	53	
904	De 102 à 107	56	
905	De 107 à 112	60	
906	De 112 à 117	63	
907	De 117 à 122	66	
908	De 122 à 127	70	
909	De 127 à 132	73	
910	De 132 à 137	76	
911	De 137 à 142	80	
912	De 142 à 147	83	
913	De 147 à 152	86	
914	De 152 à 157	90	
915	De 157 à 162	93	

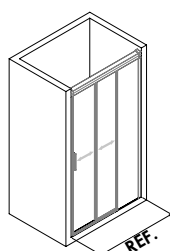
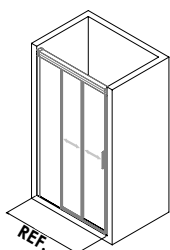

Frontale de douche. Une porte fixe et deux portes coulissantes avec fermeture magnétique.



TRIDENT 1. Chromé.

PANNEAU TRIDENT

RÉF.	Dimensions en cm.	PPC Verre transparent	Fabrication
920	De 66 à 71		
921	De 76 à 81		
922	De 86 à 91		
921ESP	Jusqu'à 86		
922ESP*	Jusqu'à 120		

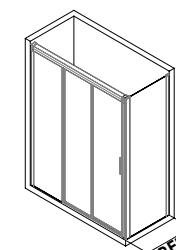
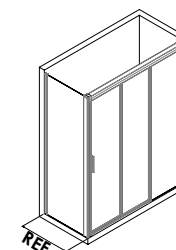

Panneau latéral fixe pour former une cabine avec TRIDENT 1.



PANNEAU + TRIDENT 1. Chromé.

COULISSANTES STOCK



FICHE TECHNIQUE



MANUEL D'INSTALLATION



SÉRIGRAPHIE 1



SÉRIGRAPHIE 2



Chromé



FICHE TECHNIQUE



SÉRIGRAPHIE 1



SÉRIGRAPHIE 2

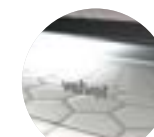

Chromé



LIVRAISON IMMÉDIATE



VERRE TEMPRÉ 6MM



TRAITEMENT ANTI-CALCAIRE INCLUS



FERMETURE MAGNÉTIQUE



DÉVERROUILLAGE DE PORTE



COMPENSATION PAR CÔTÉ 2,5CM



SANS GUIDE INFÉRIEUR



HAUTEUR UNIQUE 195CM

Indiquez le côté du fixe. | TVA non comprise. Assemblage non compris. Prix en €.



LIVRAISON IMMÉDIATE



FABRICATION SUR MESURE



VERRE TEMPRÉ 6MM



TRAITEMENT ANTI-CALCAIRE INCLUS



COMPENSATION PAR CÔTÉ 2,5CM



SANS GUIDE INFÉRIEUR



HAUTEUR 195CM

Indiquer le côté droit/gauche. | Indiquez la mesure et le type de plaque installée (élevée ou au niveau du sol). | Hauteur maximale 195cm.

*Pour une plus grande largeur, majoration de _€ tous les 10 cm. | TVA non comprise. Assemblage non compris. Prix en €.



FABRICATION
SUR MESURE

Série LUR

Parois de douche ou de baignoire sur mesure. Verre trempé de 8 mm pour les portes fixes et de 6 mm pour les portes coulissantes. Sans guide inférieur et fermeture amortie avec frein hydraulique en option. Profils minimalistes et finitions de haute qualité.

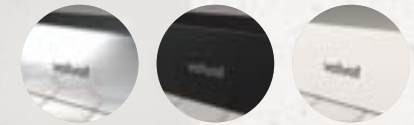

3 FINITIONS
SANS INCRÉMENTS



Profils minimalistes.



Union coudée + Option avec freins hydrauliques.

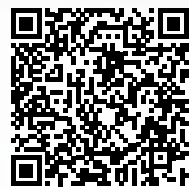

SÉRIGRAPHIES
DISPONIBLES
SÉRIE LUR



COULISSANTES PROFILÉ MINIMAL

Pour d'autres compositions spéciales de LUR, page 54.

LUR 1

Frontale de douche ou de baignoire. Une porte fixe et une porte coulissante.



EICHE
TECHNIQUE



MANUEL
D'INSTALLATION

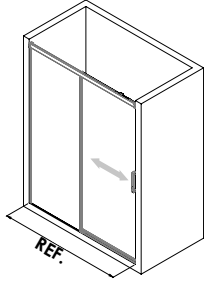
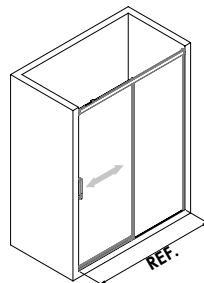

LUR 1. Argent brillant.

LUR 2

Cabine de douche ou baignoire. Deux fixes et une porte coulissante avec fermeture magnétique sur le côté fixe.



EICHE
TECHNIQUE



MANUEL
D'INSTALLATION

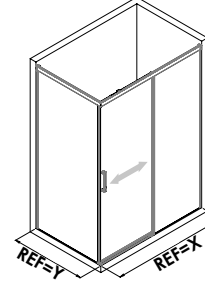
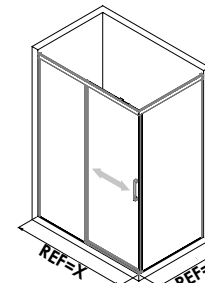

LUR 2. Noir. SÉRIGRAPHIE 2 G

COULISSANTES PROFILÉ MINIMAL

RÉF.	Dimensions en cm.	PPC Verre transparent
2510	Jusqu'à 120	
2511	Jusqu'à 150	
2512	Jusqu'à 180	
2513	Jusqu'à 210	

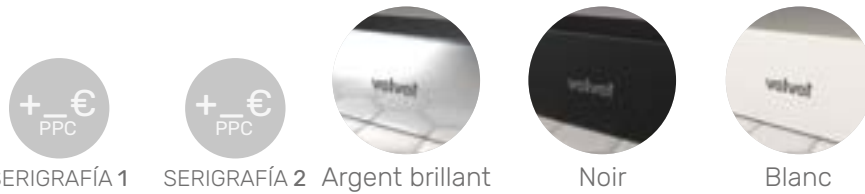

RÉF.	Dimensions en cm. X+Y	PPC Verre transparent
2520	Jusqu'à 180	
2521	Jusqu'à 210	
2522	Jusqu'à 240	

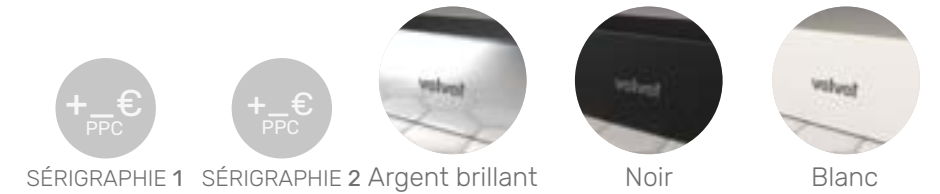

--	--	--	--	--	--	--	--	--	--

--	--	--	--	--	--	--	--	--	--

Indiquez le côté du fixe. | Indiquez la mesure exacte du trou. | Pour une plus grande hauteur ou largeur, une majoration de _€ tous les 10cm.

Indiquer le côté du latéral fixe. | Indiquez la mesure et le type de plaque installée (élevée ou au niveau du sol).
Pour une plus grande hauteur ou largeur, une majoration de _€ tous les 10cm. | TVA non comprise. Assemblage non compris. Prix en €.

TVA non comprise. Assemblage non compris. Prix en €.

FABRICANTS DE PAROIS, DEPUIS 1981.

LUR 2B

Cabine de douche ou baignoire. Deux fixes et une porte coulissante avec fermeture vers le mur.



EICHE
TECHNIQUE



MANUEL
D'INSTALLATION

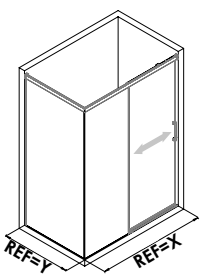
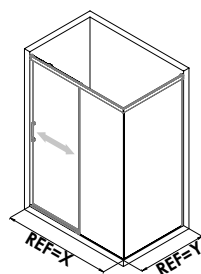

LUR 2B. Argent brillant.

RÉF.	Dimensions en cm. X+Y	PPC Verre transparent
2525	Jusqu'à 180	
2526	Jusqu'à 210	
2527	Jusqu'à 240	

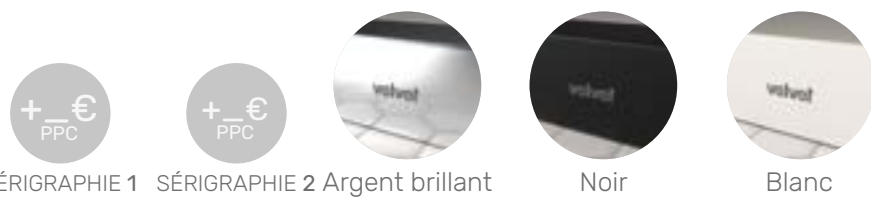

Indiquer le côté du latéral fixe. | Indiquez la mesure et le type de plaque installée (élevée ou au niveau du sol).
Para mayor altura o anchura incremento de _€ por cada 10cm. | TVA non comprise. Assemblage non compris. Prix en €.

FABRICANTS DE PAROIS, DEPUIS 1981.

LUR 3

Douche ou baignoire d'angle. Deux portes fixes et deux portes coulissantes avec fermeture magnétique au coin.



EICHE
TECHNIQUE



MANUEL
D'INSTALLATION

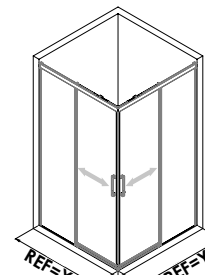

LUR 3. Argent brillant.

COULISSANTES PROFILÉ MINIMAL

RÉF.	Dimensions en cm. X+Y	PPC Verre transparent
2190	Jusqu'à 180	
2191	Jusqu'à 210	
2192	Jusqu'à 240	

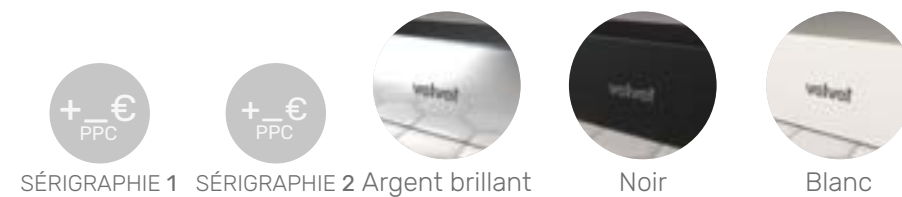

Indiquer le côté droit/gauche. | Indiquez la mesure et le type de plaque installée (élevée ou au niveau du sol).
Para mayor altura o anchura incremento de _€ por cada 10cm. | TVA non comprise. Assemblage non compris. Prix en €.

LUR 4

Frontale de douche ou de baignoire. Deux portes fixes et deux portes coulissantes avec fermeture magnétique au centre.



FICHE
TECHNIQUE



MANUEL
D'INSTALLATION

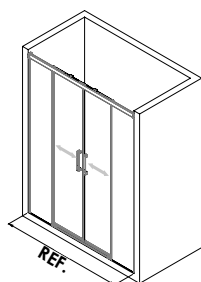

LUR 4. Argent brillant.

LUR 5

Frontale de douche ou de baignoire. Deux fixes et une porte coulissante centrale. Fermeture fixe.



FICHE
TECHNIQUE



MANUEL
D'INSTALLATION

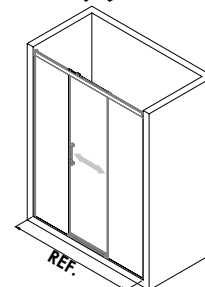
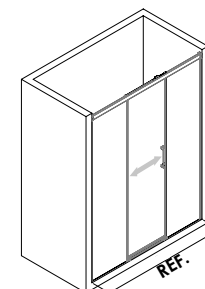

LUR 5. Blanc.

COULISSANTES PROFILÉ MINIMAL

RÉF.	Dimensions en cm.	PPC Verre transparent
2530	Jusqu'à 130	
2531	Jusqu'à 160	
2532	Jusqu'à 190	
2533	Jusqu'à 220	

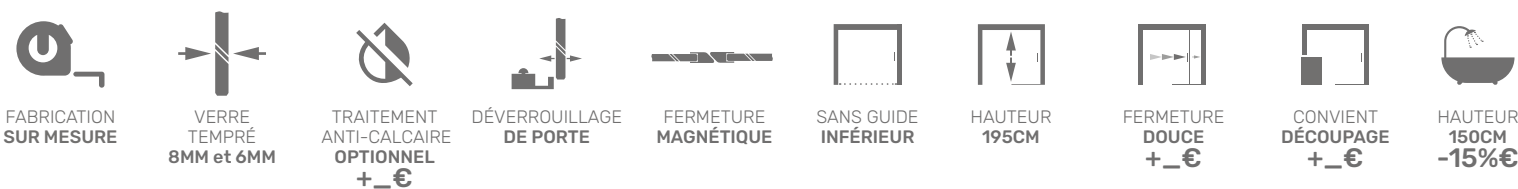
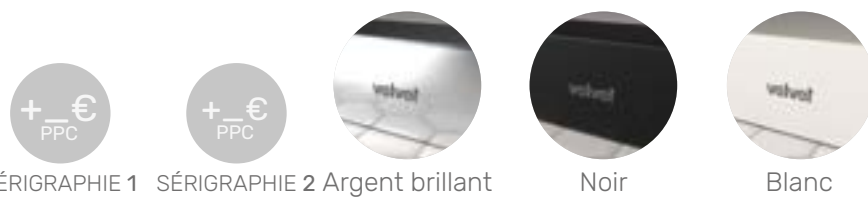

Indiquez la mesure exacte du trou. | Pour une plus grande hauteur ou largeur, une majoration de _€ tous les 10cm. | TVA non comprise. Assemblage non compris. Prix en €.

RÉF.	Dimensions en cm.	PPC Verre transparent
2540	Jusqu'à 150	
2541	Jusqu'à 180	
2542	Jusqu'à 220	

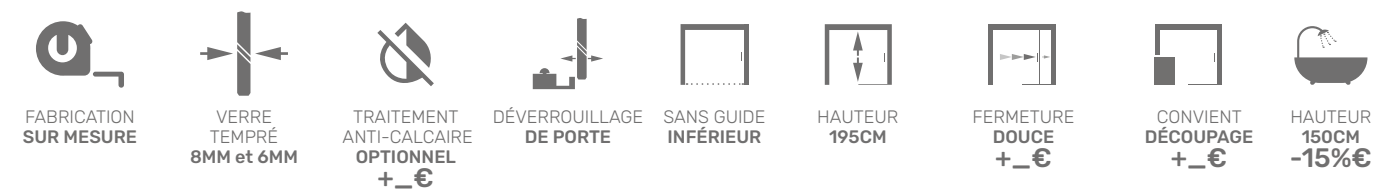
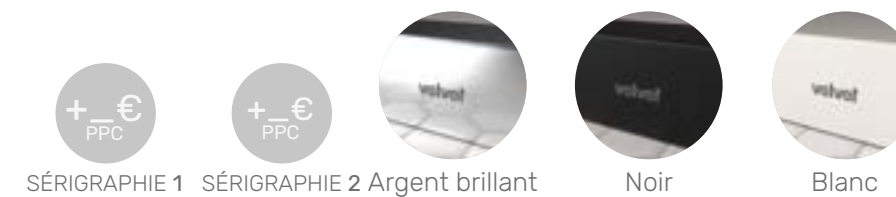

Indiquez la mesure exacte du trou. | Indique la mesure fixe de fermeture et latérale. | Pour une plus grande hauteur ou largeur, une majoration de _€ tous les 10cm. | TVA non comprise. Assemblage non compris. Prix en €.

LUR | AUTRES COMPOSITIONS SPÉCIALES*



A. LUR 5. Noir. + PANNEAU LATÉRAL + DOUBLE DÉCOUPE.

*Consulter pour toute composition spécial.

FABRICANTS DE PAROIS, DEPUIS 1981.



B. LUR 3. Noir. + PANNEAU LATÉRAL + DÉCOUPE

COULISSANTES PROFILÉ MINIMAL



C. LUR 2 BAINOIRE. Blanc. + OPTION POIGNÉE EXTRA-PLAT + OPTION PORTE-SERVIETTE.

*Consulter pour toute composition spécial.



[31072 PORTE-SERVIETTES, Page 150.](#)



[31091 POIGNÉE EXTRA-PLAT XENIA 35, Page 150.](#)



Série ROLLER

FABRICATION
SUR MESURE

Parois de douche ou de baignoire sur mesure. Verre trempé de 8 mm pour portes fixes et coulissantes.
Guide inférieur minimaliste. Éléments de haute qualité et performances.



Détail du roulement + guide supérieur + support mural.



Roulement inférieur.



SÉRIGRAPHIES
DISPONIBLES
SÉRIE ROLLER

Pour d'autres compositions spéciales de ROLLER, page 62.

COULISSANTES PROFILÉ MINIMAL

ROLLER 3. Chromé.

ROLLER 1

Frontal de douche ou de baignoire. Une porte fixe et une porte coulissante.



EICHE
TECHNIQUE



MANUEL
D'INSTALLATION

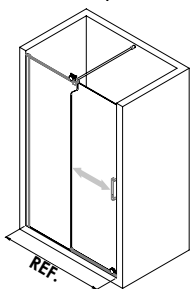
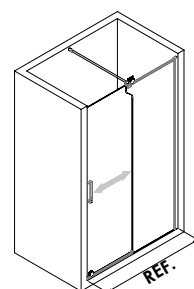

ROLLER 1. Chromé.

RÉF.	Dimensions en cm.	PPC Verre transparent
4200S	Jusqu'à 120	
4201S	Jusqu'à 150	
4202S	Jusqu'à 180	

SÉRIGRAPHIE 1
 SÉRIGRAPHIE 2
 Chromé

FABRICATION SUR MESURE
 VERRE TEMPRÉ 8MM
 FERMETURE MAGNÉTIQUE OPTIONNEL (Page 151)
 TRAITEMENT ANTI-CALCAIRE OPTIONNEL +_€
 HAUTEUR 195CM
 HAUTEUR 150CM -15%€

Indiquez le côté du fixe. | Indiquez la mesure exacte du trou. | Pour une plus grande hauteur ou largeur, une majoration de _€ tous les 10cm. TVA non comprise. Assemblage non compris. Prix en €.

FABRICANTS DE PAROIS, DEPUIS 1981.

ROLLER 2

Cabine de douche ou baignoire. Deux fixes et une porte coulissante avec fermeture magnétique sur le côté fixe.



EICHE
TECHNIQUE



MANUEL
D'INSTALLATION

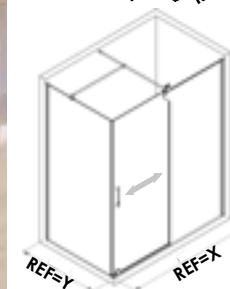
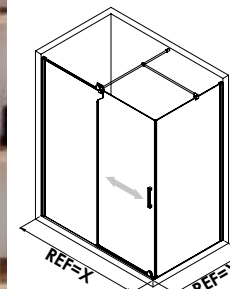

ROLLER 2. Chromé.

RÉF.	Dimensions en cm. X+Y	PPC Verre transparent
4210S	Jusqu'à 180	
4211S	Jusqu'à 210	
4212S	Jusqu'à 240	

SÉRIGRAPHIE 1
 SÉRIGRAPHIE 2
 Chromé

FABRICATION SUR MESURE
 VERRE TEMPRÉ 8MM
 TRAITEMENT ANTI-CALCAIRE OPTIONNEL +_€
 FERMETURE MAGNÉTIQUE
 HAUTEUR 195CM
 HAUTEUR 150CM -15%€

Indiquer le côté du latéral fixe. | Indiquez la mesure et le type de plaque installée (élevée ou au niveau du sol). Pour une plus grande hauteur ou largeur, majoration de _€ tous les 10 cm. | TVA non comprise. Assemblage non compris. Prix en €.

COULISSANTES PROFILÉ MINIMAL

ROLLER 3

Douche ou baignoire d'angle. Deux portes fixes et deux portes coulissantes avec fermeture magnétique au coin.



EICHE
TECHNIQUE



MANUEL
D'INSTALLATION

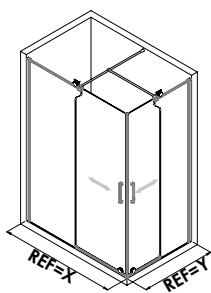

ROLLER 3. Chromé.

ROLLER 4

Frontale de douche ou de baignoire. Deux portes fixes et deux portes coulissantes avec fermeture magnétique au centre.



EICHE
TECHNIQUE



MANUEL
D'INSTALLATION

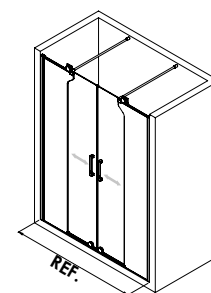

ROLLER 4. Chromé.

COULISSANTES PROFILÉ MINIMAL

RÉF.	Dimensions en cm. X+Y	PPC Verre transparent
4220S	Jusqu'à 180	
4221S	Jusqu'à 210	
4222S	Jusqu'à 240	



SÉRIGRAPHIE 1



SÉRIGRAPHIE 2

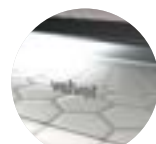

Chromé



FABRICATION
SUR MESURE



VERRE
TEMPRÉ
8MM



TRAITEMENT
ANTI-CALCAIRE
OPTIONNEL
+ _€



FERMETURE
MAGNÉTIQUE



HAUTEUR
195CM



HAUTEUR
150CM
-15%€

RÉF.	Dimensions en cm.	PPC Verre transparent
4230S	Jusqu'à 130	
4231S	Jusqu'à 160	
4232S	Jusqu'à 190	
4233S	Jusqu'à 220	



SÉRIGRAPHIE 1



SÉRIGRAPHIE 2

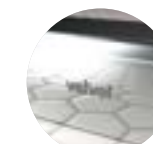

Chromé



FABRICATION
SUR MESURE



VERRE
TEMPRÉ
8MM



TRAITEMENT
ANTI-CALCAIRE
OPTIONNEL
+ _€



FERMETURE
MAGNÉTIQUE



HAUTEUR
195CM



HAUTEUR
150CM
-15%€

Indiquer le côté droit/gauche. | Indiquez la mesure et le type de plaque installée (élevée ou au niveau du sol).
Pour une plus grande hauteur ou largeur, majoration de _€ tous les 10 cm. | TVA non comprise. Assemblage non compris. Prix en €.

Indiquez la mesure exacte du trou. | Pour une plus grande hauteur ou largeur, majoration de _€ tous les 10 cm. | TVA non comprise. Assemblage non compris. Prix en €.

ROLLER | AUTRES COMPOSITIONS SPÉCIALES*



A. ROLLER 1. SANS FERMETURE MURALE.

*Consulter pour toute composition spécial.

FABRICANTS DE PAROIS, DEPUIS 1981.



B. ROLLER 4 BAIGNOIRE. Chromé.

COULISSANTES PROFILÉ MINIMAL



C. ROLLER 2 DÉCOUPE. Chromé. + OPTION PORTE-SERVIETTE.

*Consulter pour toute composition spécial.

[31072 PORTE-SERVIETTE. Page 150.](#)



FABRICATION
SUR MESURE

Série RHEA

Parois de douche ou de baignoire sur mesure. Verre trempé de 8 mm pour les portes fixes et de 6 mm pour les portes coulissantes ou pliantes. Profilés design, sans guide inférieur. Possibilité de compositions variées.



Nouveaux supports en laiton embouti.



Section de guidage avec 8 roulements par porte.



SÉRIGRAPHIES
DISPONIBLES
SÉRIE RHEA



COULISSANTES PROFILÉ MINIMAL

RHEA 6. Chromé.

RHEA 1

Frontal de douche ou de baignoire. Une porte fixe et une porte coulissante.

RHEA 2

Frontale de douche ou de baignoire. Deux fixes et une porte coulissante centrale.
Fermeture fixe.



EICHE
TECHNIQUE



MANUEL
D'INSTALLATION

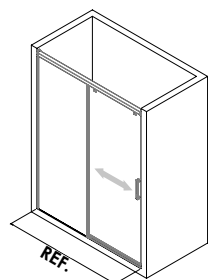
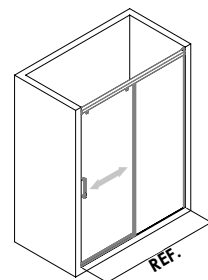

EICHE
TECHNIQUE



MANUEL
D'INSTALLATION

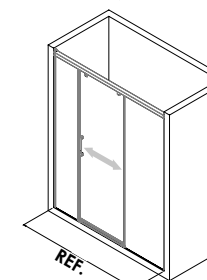
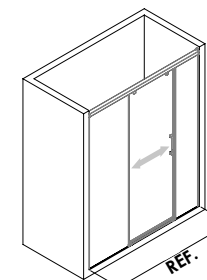

RHEA 1. Chromé.

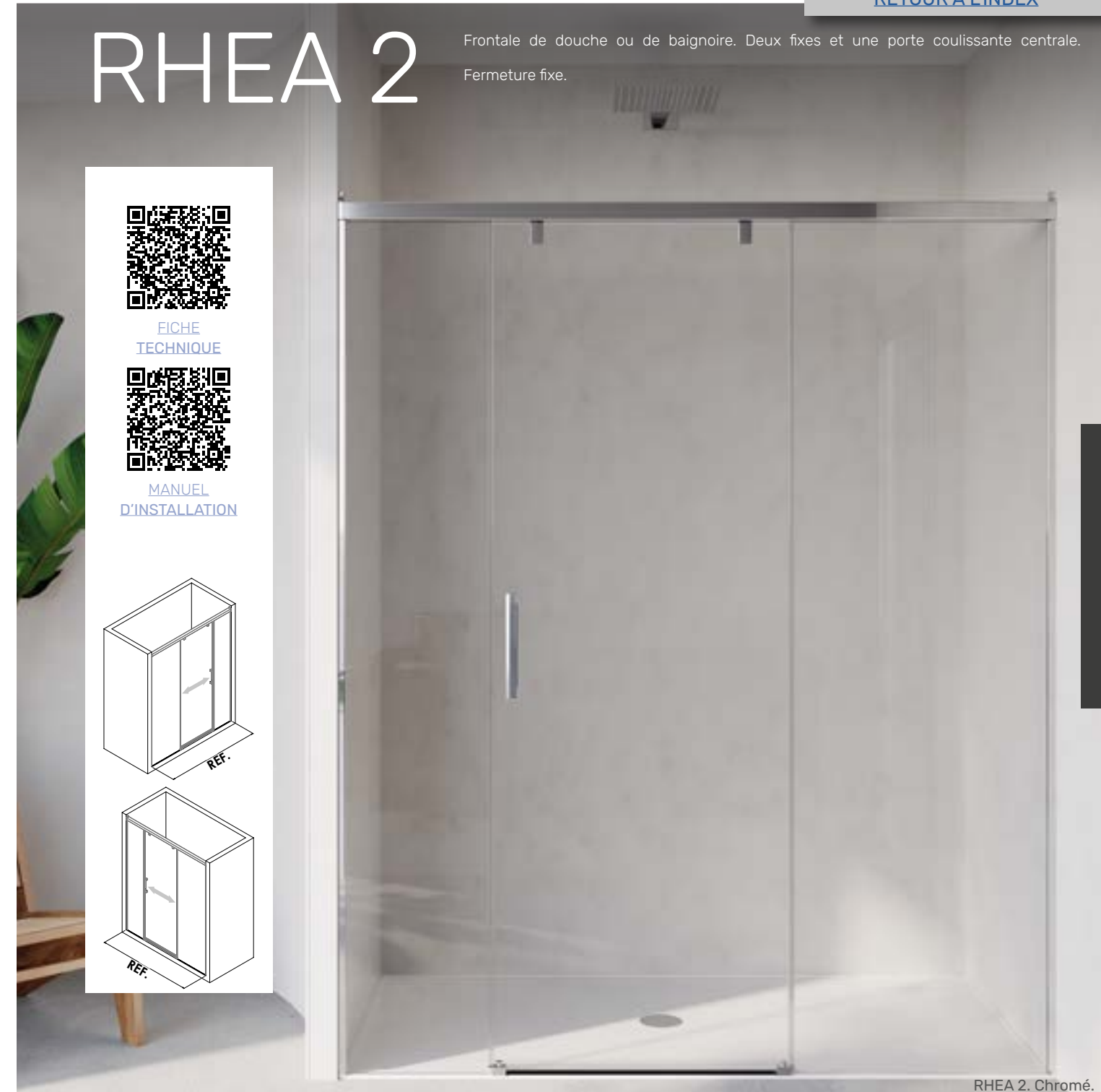

RHEA 2. Chromé.

COULISSANTES PROFILÉ MINIMAL

RÉF.	Dimensions en cm.	PPC Verre transparent
2200	Jusqu'à 120	
2201	Jusqu'à 150	
2202	Jusqu'à 180	
2203	Jusqu'à 210	

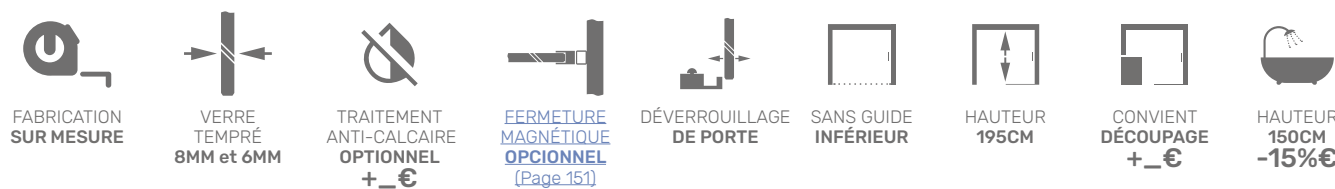
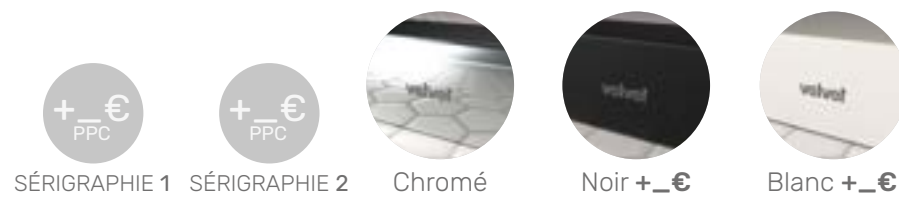

Indiquez le côté du fixe. | Indiquez la mesure exacte du trou. | Pour une plus grande hauteur ou largeur, majoration de _€ tous les 10 cm.

TVA non comprise. Assemblage non compris. Prix en €.

FABRICANTS DE PAROIS, DEPUIS 1981.

RÉF.	Dimensions en cm.	PPC Verre transparent
2207	Jusqu'à 150	
2208	Jusqu'à 180	
2209	Jusqu'à 210	

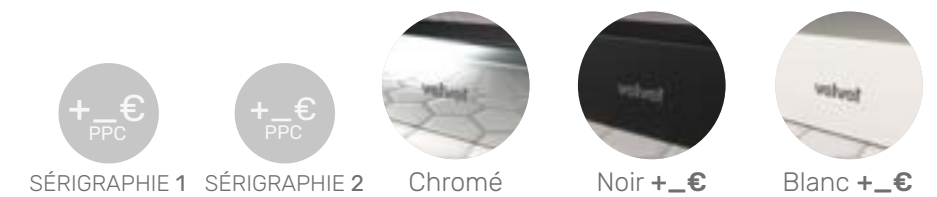

Indiquez la mesure exacte du trou. | Indique la mesure fixe de fermeture et latérale. | Pour une plus grande hauteur ou largeur, majoration de _€ tous les 10 cm.

TVA non comprise. Assemblage non compris. Prix en €.

RHEA 3

Frontale de douche ou de baignoire. Deux portes fixes et deux portes coulissantes avec fermeture magnétique au centre.



EICHE
TECHNIQUE



MANUEL
D'INSTALLATION

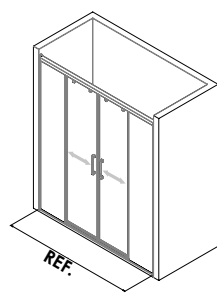

RHEA 3. Noir.

RHEA 4

Cabine de douche ou baignoire. Deux fixes et une porte coulissante avec fermeture magnétique sur le côté fixe.



EICHE
TECHNIQUE



MANUEL
D'INSTALLATION

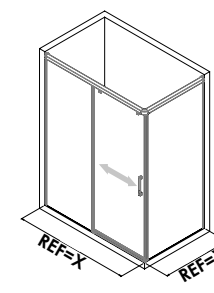
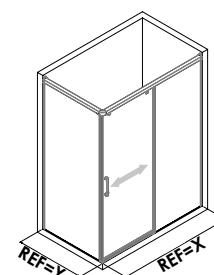

RHEA 4. Chromé.

COULISSANTES PROFILÉ MINIMAL

RÉF.	Dimensions en cm.	PPC Verre transparent
2210	Jusqu'à 130	
2211	Jusqu'à 160	
2212	Jusqu'à 190	
2213	Jusqu'à 220	

SÉRIGRAPHIE 1 SÉRIGRAPHIE 2 Chromé Noir **+_€** Blanc **+_€**

FABRICATION SUR MESURE VERRE TREMPÉ 8MM et 6MM TRAITEMENT ANTI-CALCAIRE OPTIONNEL **+_€** DÉVERROUILLAGE DE PORTE FERMETURE MAGNÉTIQUE SANS GUIDE INFÉRIEUR HAUTEUR 195CM CONVIENT DÉCOUPAGE **+_€** HAUTEUR 150CM **-15%€**

Indiquez la mesure exacte du trou. | Pour une plus grande hauteur ou largeur, majoration de -€ tous les 10 cm. | TVA non comprise. Assemblage non compris. Prix en €.

RÉF.	Dimensions en cm. X+Y	PPC Verre transparent
2216	Jusqu'à 180	
2217	Jusqu'à 210	
2218	Jusqu'à 240	

SÉRIGRAPHIE 1 SÉRIGRAPHIE 2 Chromé Noir **+_€** Blanc **+_€**

FABRICATION SUR MESURE VERRE TREMPÉ 8MM et 6MM TRAITEMENT ANTI-CALCAIRE OPTIONNEL **+_€** DÉVERROUILLAGE DE PORTE FERMETURE MAGNÉTIQUE SANS GUIDE INFÉRIEUR HAUTEUR 195CM CONVIENT DÉCOUPAGE **+_€** HAUTEUR 150CM **-15%€**

Indiquer le côté du latéral fixe. | Indiquez la mesure et le type de plaque installée (élevée ou au niveau du sol).
Pour une plus grande hauteur ou largeur, majoration de -€ tous les 10 cm. | TVA non comprise. Assemblage non compris. Prix en €.

RHEA 5

Cabina de ducha o bañera. Dos fijos y una puerta corredera con cierre hacia la pared.

RHEA 6

Douche ou baignoire d'angle. Deux portes fixes et deux portes coulissantes avec fermeture magnétique au coin.



EICHE
TECHNIQUE



MANUEL
D'INSTALLATION

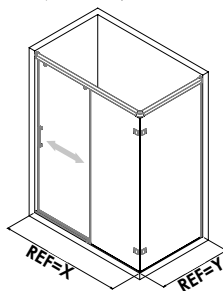
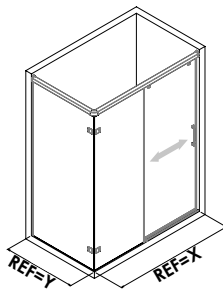

RHEA 5. Chromé. SÉRIGRAPHIE 1 C



EICHE
TECHNIQUE



MANUEL
D'INSTALLATION

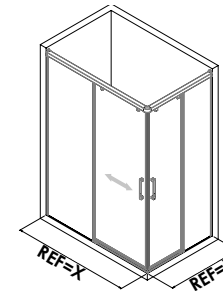

RHEA 6. Chromé.

COULISSANTES PROFILÉ MINIMAL

RÉF.	Dimensions en cm. X+Y	PPC Verre transparent
2223	Jusqu'à 180	
2224	Jusqu'à 210	
2225	Jusqu'à 240	

SÉRIGRAPHIE 1 SÉRIGRAPHIE 2 Chromé Noir **+_€** Blanc **+_€**

FABRICATION SUR MESURE VERRE TREMPÉ 8MM et 6MM TRAITEMENT ANTI-CALCAIRE OPTIONNEL **+_€** FERMETURE MAGNÉTIQUE OPTIONNEL (Page 151) DÉVERROUILLAGE DE PORTE SANS GUIDE INFÉRIEUR HAUTEUR 195CM CONVIENT DÉCOUPAGE **+_€** HAUTEUR 150CM **-15%€**

Indiquer le côté du latéral fixe. | Indiquez la mesure et le type de plaque installée (élevée ou au niveau du sol).
Pour une plus grande hauteur ou largeur, majoration de **_€** tous les 10 cm. | TVA non comprise. Assemblage non compris. Prix en €.

RÉF.	Dimensions en cm. X+Y	PPC Verre transparent
2230	Jusqu'à 180	
2231	Jusqu'à 210	
2232	Jusqu'à 240	

SÉRIGRAPHIE 1 SÉRIGRAPHIE 2 Chromé Noir **+_€** Blanc **+_€**

FABRICATION SUR MESURE VERRE TREMPÉ 8MM et 6MM TRAITEMENT ANTI-CALCAIRE OPTIONNEL **+_€** DÉVERROUILLAGE DE PORTE FERMETURE MAGNÉTIQUE SANS GUIDE INFÉRIEUR HAUTEUR 195CM CONVIENT DÉCOUPAGE **+_€** HAUTEUR 150CM **-15%€**

Indiquer le côté droit/gauche. | Indiquez la mesure et le type de plaque installée (élevée ou au niveau du sol).
Pour une plus grande hauteur ou largeur, majoration de **_€** tous les 10 cm. | TVA non comprise. Assemblage non compris. Prix en €.

RHEA DÚPLEX 1

Frontale de douche ou de baignoire. Deux portes coulissantes.



EICHE
TECHNIQUE



MANUEL
D'INSTALLATION

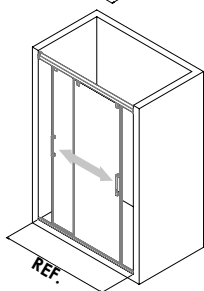
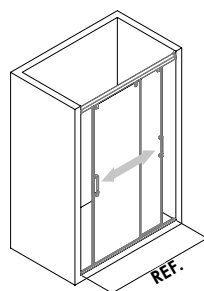

RHEA DÚPLEX 1. Chromé.

RHEA DÚPLEX 2

Frontale de douche ou de baignoire. Une porte fixe et deux portes coulissantes avec fermeture magnétique sur le fixe frontale.



EICHE
TECHNIQUE



MANUEL
D'INSTALLATION

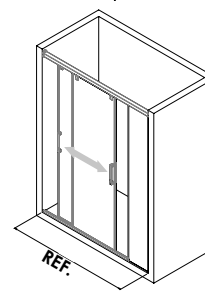
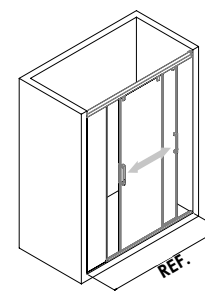

RHEA DÚPLEX 2. Noir.

COULISSANTES PROFILÉ MINIMAL

RÉF.	Dimensions en cm.	PPC Verre transparent
2280	Jusqu'à 130	
2281	Jusqu'à 160	

SÉRIGRAPHIE 1 SÉRIGRAPHIE 2 Chromé Noir **+_€** Blanc **+_€**

FABRICATION SUR MESURE VERRE TREMPÉ 6MM TRAITEMENT ANTI-CALCAIRE **+_€** FERMETURE MAGNÉTIQUE **OPTIONNEL** (Page 151) DÉVERROUILLAGE DE PORTE SANS GUIDE INFÉRIEUR HAUTEUR 195CM HAUTEUR 150CM **-15%€**

Indiquez la mesure exacte du trou. | Pour une plus grande hauteur, majoration de **_€** tous les 10cm. | Largeur maximale 160cm.

TVA non comprise. Assemblage non compris. Prix en €.

FABRICANTS DE PAROIS, DEPUIS 1981.

RÉF.	Dimensions en cm.	PPC Verre transparent
2285	Jusqu'à 150	
2286	Jusqu'à 180	

SÉRIGRAPHIE 1 SÉRIGRAPHIE 2 Chromé Noir **+_€** Blanc **+_€**

FABRICATION SUR MESURE VERRE TREMPÉ 8MM et 6MM TRAITEMENT ANTI-CALCAIRE **+_€** FERMETURE AU MUR MAGNÉTIQUE **OPTIONNEL** (Page 151) DÉVERROUILLAGE DE PORTE FERMETURE AU FIXE MAGNÉTIQUE SANS GUIDE INFÉRIEUR HAUTEUR 195CM CONVIENT DÉCOUPAGE **+_€** HAUTEUR 150CM **-15%€**

Indiquez la mesure exacte du trou. | Indique la mesure fixe de fermeture et latérale. | Pour une plus grande hauteur ou largeur, majoration de **_€** tous les 10 cm.

TVA non comprise. Assemblage non compris. Prix en €.

RHEA DÚPLEX 3

Cabine de douche ou baignoire. Deux portes fixes et deux portes coulissantes avec fermeture magnétique vers l'avant fixe.

RHEA MIX 1

Frontal de douche ou de baignoire. Deux portes intérieures pliantes avec rail supérieur.



EICHE
TECHNIQUE



MANUEL
D'INSTALLATION

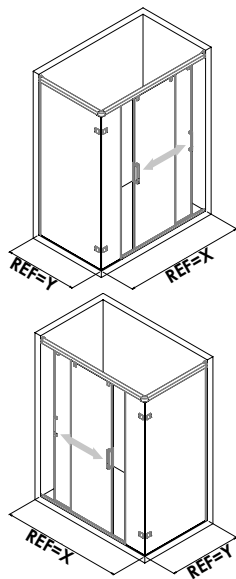

RHEA DÚPLEX 3. Chromé.



EICHE
TECHNIQUE



MANUEL
D'INSTALLATION

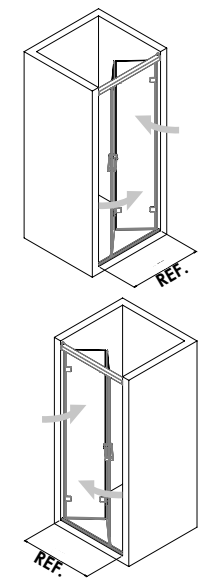

RHEA MIX 1. Chromé.

COULISSANTES PROFILÉ MINIMAL

RÉF.	Dimensions en cm. X+Y	PPC Verre transparent
2293	Jusqu'à 220	
2294	Jusqu'à 240	
2295	Jusqu'à 280	

SÉRIGRAPHIE 1 SÉRIGRAPHIE 2 Chromé Noir **+_€** Blanc **+_€**

FABRICATION SUR MESURE VERRE TREMPÉ 8MM et 6MM TRAITEMENT ANTI-CALCAIRE OPTIONNEL **+_€** **PIERRE À PARÉ MAGNÉTIQUE OPCIONAL** (Ver. pag. 151) DÉVERROUILLAGE DE PORTE FERMETURE AU FIXE MAGNÉTIQUE SANS GUIDE INFÉRIEUR HAUTEUR 195CM CONVIENT DÉCOUPAGE **+_€** HAUTEUR 150CM **-15%€**

Indiquez la mesure et le côté de la fixation avant et latérale. | Indiquez la mesure et le type de plaque installée (élevée ou au niveau du sol).
Pour une plus grande hauteur ou largeur, majoration de **_€** tous les 10 cm. | TVA non comprise. Assemblage non compris. Prix en €.

RÉF.	Dimensions en cm.	PPC Verre transparent
2240	Jusqu'à 60	
2241	Jusqu'à 90	

SÉRIGRAPHIE 1 SÉRIGRAPHIE 2 Chromé Noir **+_€** Blanc **+_€**

FABRICATION SUR MESURE VERRE TREMPÉ 6MM TRAITEMENT ANTI-CALCAIRE OPTIONNEL **+_€** SANS GUIDE INFÉRIEUR HAUTEUR 195CM HAUTEUR 150CM **-15%€**

Indiquer le côté fixation. | Indiquez la mesure exacte du trou. | Pour une plus grande hauteur ou largeur, majoration de **_€** tous les 10 cm.
TVA non comprise. Assemblage non compris. Prix en €.

RHEA MIX 2

Frontale de douche ou de baignoire. Une porte fixe et deux portes pliantes vers l'intérieur avec rail supérieur.



EICHE
TECHNIQUE



MANUEL
D'INSTALLATION

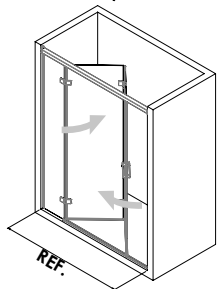
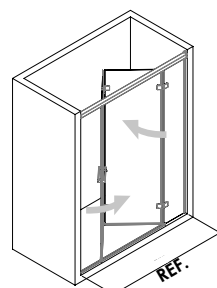

RHEA MIX 2. Chromé.

RHEA MIX 3

Douche ou baignoire d'angle. Une fixe avec une porte coulissante et deux portes pliantes à l'intérieur avec un rail supérieur et une fermeture magnétique au coin.



EICHE
TECHNIQUE



MANUEL
D'INSTALLATION

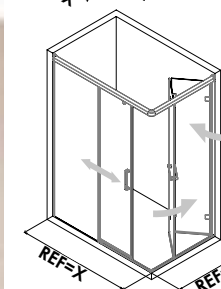
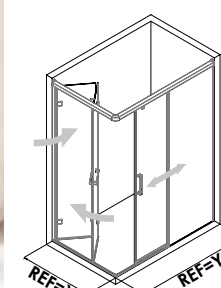

RHEA MIX 3. Chromé.

COULISSANTES PROFILÉ MINIMAL

RÉF.	Dimensions en cm.	PPC Verre transparent
2250	Jusqu'à 90	
2251	Jusqu'à 120	
2252	Jusqu'à 150	

SÉRIGRAPHIE 1 SÉRIGRAPHIE 2 Chromé Noir **+_€** Blanc **+_€**

FABRICATION SUR MESURE VERRE TREMPÉ 8MM et 6MM TRAITEMENT ANTI-CALCAIRE OPTIONNEL **+_€** SANS GUIDE INFÉRIEUR HAUTEUR 195CM CONVIENT DÉCOUPAGE **+_€** HAUTEUR 150CM **-15%€**

Indiquez la mesure exacte du trou. | Indiquer les mesures fixes et latérales. | Pour une plus grande hauteur ou largeur, majoration de **_€** tous les 10 cm.

TVA non comprise. Assemblage non compris. Prix en €.

FABRICANTS DE PAROIS, DEPUIS 1981.

RÉF.	Dimensions en cm. X+Y	PPC Verre transparent
2260	Jusqu'à 180	
2261	Jusqu'à 210	
2262	Jusqu'à 240	

SÉRIGRAPHIE 1 SÉRIGRAPHIE 2 Chromé Noir **+_€** Blanc **+_€**

FABRICATION SUR MESURE VERRE TREMPÉ 8MM et 6MM TRAITEMENT ANTI-CALCAIRE OPTIONNEL **+_€** FERMETURE MAGNÉTIQUE SANS GUIDE INFÉRIEUR HAUTEUR 195CM HAUTEUR 150CM **-15%€**

Indiquer le côté gauche/droit : coulissant ou pliant. | Indiquez la mesure et le type de plaque installée (élevée ou au niveau du sol).

Pour une plus grande hauteur ou largeur, majoration de **_€** tous les 10 cm. | TVA non comprise. Assemblage non compris. Prix en €.

RHEA MIX 4

Cabine de douche ou baignoire. Une porte fixe et deux portes pliantes à l'intérieur avec rail supérieur et fermeture magnétique du côté fixe.



EICHE
TECHNIQUE



MANUEL
D'INSTALLATION

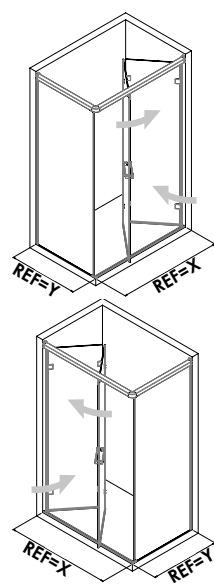

RHEA MIX 4. Chromé.

RÉF.	Dimensions en cm. X+Y	PPC Verre transparent
2275	Jusqu'à 160	
2276	Jusqu'à 180	

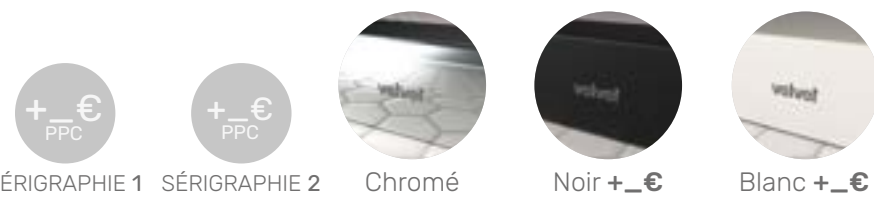

Indiquer le côté du latéral fixe. | Indiquez la mesure et le type de plaque installée (élevée ou au niveau du sol).
Pour une plus grande hauteur ou largeur, majoration de _€ tous les 10 cm. | TVA non comprise. Assemblage non compris. Prix en €.

FABRICANTS DE PAROIS, DEPUIS 1981.

RHEA MIX 4B

Cabine de douche ou baignoire. Une porte fixe et deux portes pliantes vers l'intérieur avec rail supérieur et fermeture vers le mur.



EICHE
TECHNIQUE



MANUEL
D'INSTALLATION

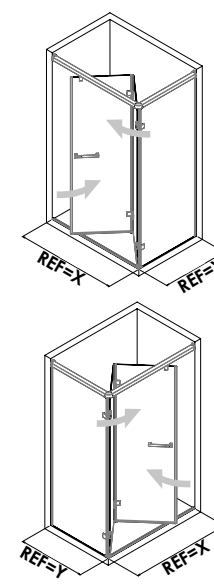

RHEA MIX 4B. Noir.

RÉF.	Dimensions en cm. X+Y	PPC Verre transparent
2277	Jusqu'à 160	
2278	Jusqu'à 180	

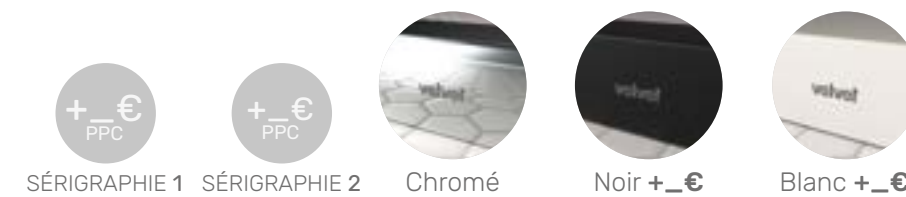

Indiquer le côté du latéral fixe. | Indiquez la mesure et le type de plaque installée (élevée ou au niveau du sol).
Pour une plus grande hauteur ou largeur, majoration de _€ tous les 10 cm. | TVA non comprise. Assemblage non compris. Prix en €.

COULISSANTES PROFILÉ MINIMAL



Série ARES

FABRICATION
SUR MESURE

Parois de douche ou de baignoire sur mesure. Verre trempé de 8 mm pour portes fixes et coulissantes. Profilés supérieurs avec rails internes pour les portes. Sans guide inférieur.



Guide à haut micron et 8 roulements par porte.



Supports en laiton estampé.



SÉRIGRAPHIES
DISPONIBLES
SÉRIE ARES

Pour d'autres compositions spéciales de ARES, page 89.

COULISSANTES PROFILÉ MINIMAL

ARES 5. Chromé.

ARES 1

Frontal de douche ou de baignoire. Une porte fixe et une porte coulissante.



EICHE
TECHNIQUE



MANUEL
D'INSTALLATION

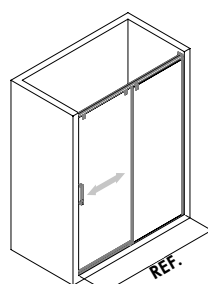

REF.

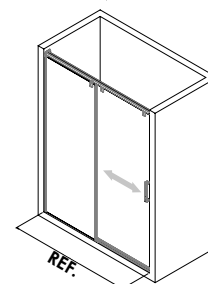

REF.



ARES 1. Chromé.

ARES 2

Frontale de douche ou de baignoire. Deux fixes et une porte coulissante centrale. Fermeture fixe.



EICHE
TECHNIQUE



MANUEL
D'INSTALLATION

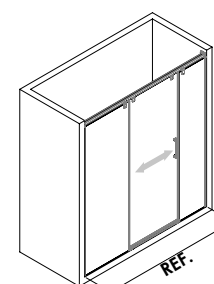

REF.

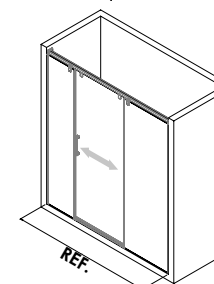

REF.

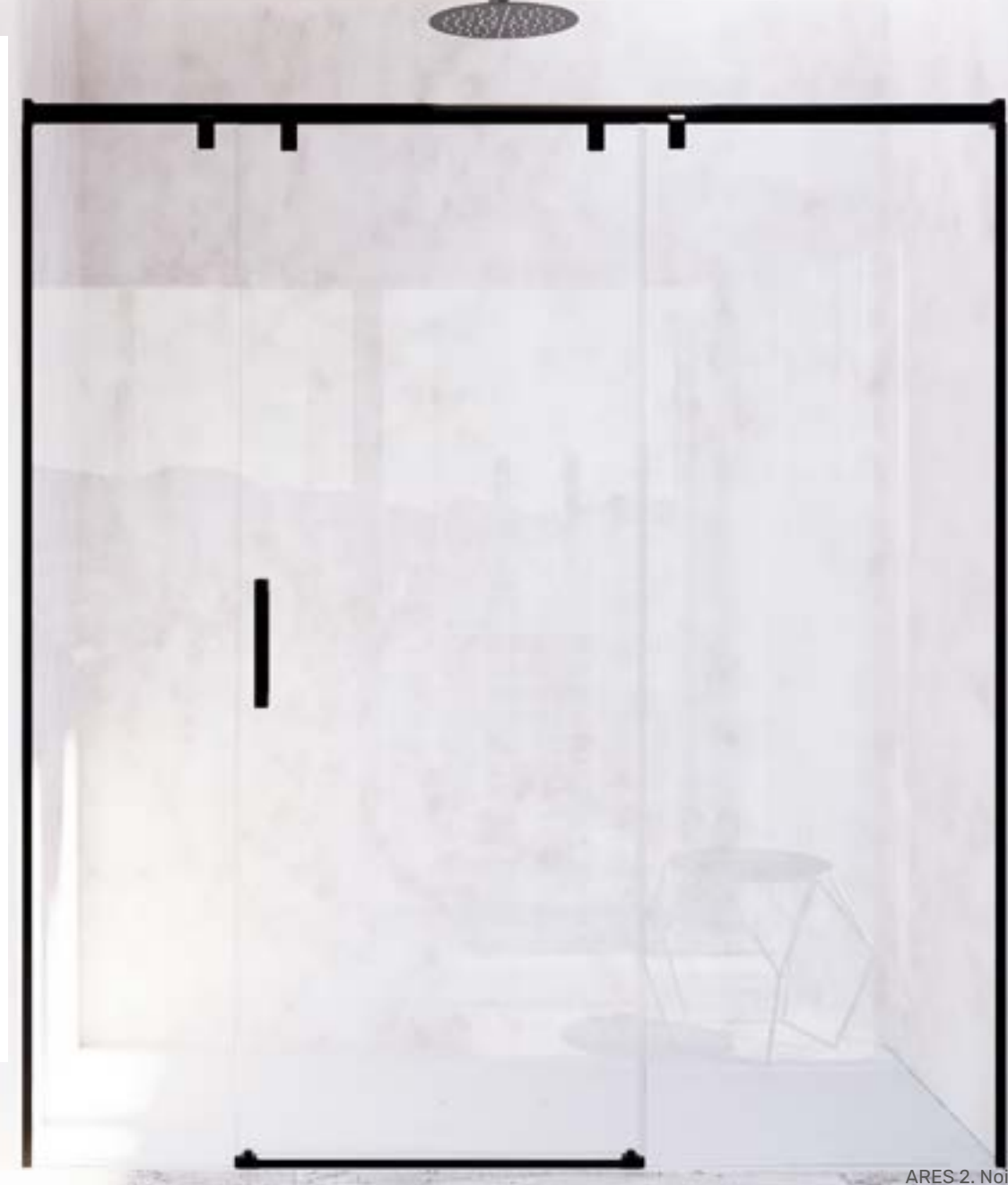

ARES 2. Noir.

COULISSANTES PROFILÉ MINIMAL

RÉF.	Dimensions en cm.	PPC Verre transparent
3200	Jusqu'à 120	
3201	Jusqu'à 150	
3202	Jusqu'à 180	
3203	Jusqu'à 210	

SÉRIGRAPHIE 1 SÉRIGRAPHIE 2 Chromé Noir **+_€** Blanc **+_€**

FABRICATION SUR MESURE VERRE TREMPÉ 8MM TRAITEMENT ANTI-CALCAIRE OPTIONNEL **+_€** FERMETURE MAGNÉTIQUE OPTIONNEL (Page 151) DÉVERROUILLAGE DE PORTE SANS GUIDE INFÉRIEUR HAUTEUR 195CM CONVIENT DÉCOUPAGE **+_€** HAUTEUR 150CM **-15%€**

Indiquez le côté du fixe. | Indiquez la mesure exacte du trou. | Pour une plus grande hauteur ou largeur, majoration de _€ tous les 10 cm.

TVA non comprise. Assemblage non compris. Prix en €.

FABRICANTS DE PAROIS, DEPUIS 1981.

RÉF.	Dimensions en cm.	PPC Verre transparent
3207	Jusqu'à 150	
3208	Jusqu'à 180	
3209	Jusqu'à 210	

SÉRIGRAPHIE 1 SÉRIGRAPHIE 2 Chromé Noir **+_€** Blanc **+_€**

FABRICATION SUR MESURE VERRE TREMPÉ 8MM TRAITEMENT ANTI-CALCAIRE OPTIONNEL **+_€** DÉVERROUILLAGE DE PORTE SANS GUIDE INFÉRIEUR HAUTEUR 195CM CONVIENT DÉCOUPAGE **+_€** HAUTEUR 150CM **-15%€**

Indiquez la mesure exacte du trou. | Indique la mesure fixe de fermeture et latérale. | Pour une plus grande hauteur ou largeur, majoration de _€ tous les 10 cm.

TVA non comprise. Assemblage non compris. Prix en €.

ARES 3

Frontale de douche ou de baignoire. Deux portes fixes et deux portes coulissantes avec fermeture magnétique au centre.



EICHE
TECHNIQUE



MANUEL
D'INSTALLATION

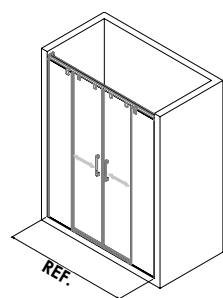

ARES 3. Chromé.

ARES 4

Cabine de douche ou baignoire. Deux fixes et une porte coulissante avec fermeture magnétique sur le côté fixe.



EICHE
TECHNIQUE



MANUEL
D'INSTALLATION

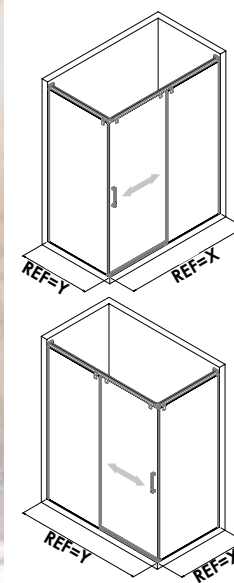

ARES 4. Chromé. SÉRIGRAPHIE 1F

COULISSANTES PROFILÉ MINIMAL

RÉF.	Dimensions en cm.	PPC Verre transparent
3210	Jusqu'à 130	
3211	Jusqu'à 160	
3212	Jusqu'à 190	
3213	Jusqu'à 220	

SÉRIGRAPHIE 1 SÉRIGRAPHIE 2 Chromé Noir **+_€** Blanc **+_€**

FABRICATION SUR MESURE VERRE TREMPÉ 8MM TRAITEMENT ANTI-CALCAIRE OPTIONNEL **+_€** DÉVERROUILLAGE DE PORTE FERMETURE MAGNÉTIQUE SANS GUIDE INFÉRIEUR HAUTEUR 195CM CONVIENT DÉCOUPAGE **+_€** HAUTEUR 150CM **-15%€**

Indiquez la mesure exacte du trou. | Pour une plus grande hauteur ou largeur, majoration de **_€** tous les 10 cm. | TVA non comprise. Assemblage non compris. Prix en €.

RÉF.	Dimensions en cm. X+Y	PPC Verre transparent
3216	Jusqu'à 180	
3217	Jusqu'à 210	
3218	Jusqu'à 240	

SÉRIGRAPHIE 1 SÉRIGRAPHIE 2 Chromé Noir **+_€** Blanc **+_€**

FABRICATION SUR MESURE VERRE TREMPÉ 8MM TRAITEMENT ANTI-CALCAIRE OPTIONNEL **+_€** DÉVERROUILLAGE DE PORTE FERMETURE MAGNÉTIQUE SANS GUIDE INFÉRIEUR HAUTEUR 195CM CONVIENT DÉCOUPAGE **+_€** HAUTEUR 150CM **-15%€**

Indiquer le côté du latéral fixe. | Indiquez la mesure et le type de plaque installée (élevée ou au niveau du sol).
Pour une plus grande hauteur ou largeur, majoration de **_€** tous les 10 cm. | TVA non comprise. Assemblage non compris. Prix en €.

ARES 5

Cabine de douche ou baignoire. Deux fixes et une porte coulissante avec fermeture vers le mur.



EICHE
TECHNIQUE



MANUEL
D'INSTALLATION

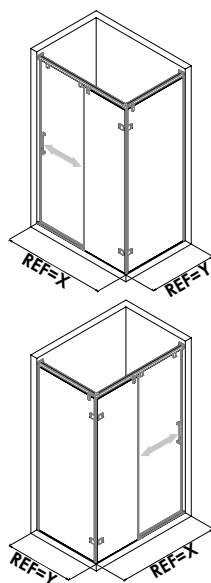

ARES 5. Noir

ARES 6

Douche ou baignoire d'angle. Deux portes fixes et deux portes coulissantes avec fermeture magnétique au coin.



EICHE
TECHNIQUE



MANUEL
D'INSTALLATION

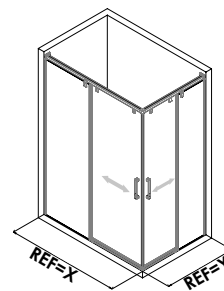

ARES 6. Chromé.

COULISSANTES PROFILÉ MINIMAL

RÉF.	Dimensions en cm. X+Y	PPC Verre transparent
3220	Jusqu'à 180	
3221	Jusqu'à 210	
3222	Jusqu'à 240	

SÉRIGRAPHIE 1 SÉRIGRAPHIE 2 Chromé Noir **+_€** Blanc **+_€**

FABRICATION SUR MESURE VERRE TREMPÉ 8MM TRAITEMENT ANTI-CALCAIRE OPTIONNEL **+_€** FERMETURE MAGNÉTIQUE OPTIONNEL (Page 151) DÉVERROUILLAGE DE PORTE SANS GUIDE INFÉRIEUR HAUTEUR 195CM CONVIENT DÉCOUPAGE **+_€** HAUTEUR 150CM **-15%€**

Indiquer le côté du latéral fixe. | Indiquez la mesure et le type de plaque installée (élevée ou au niveau du sol).
Pour une plus grande hauteur ou largeur, majoration de _€ tous les 10 cm. | TVA non comprise. Assemblage non compris. Prix en €.

RÉF.	Dimensions en cm. X+Y	PPC Verre transparent
3230	Jusqu'à 180	
3231	Jusqu'à 210	
3232	Jusqu'à 240	

SÉRIGRAPHIE 1 SÉRIGRAPHIE 2 Chromé Noir **+_€** Blanc **+_€**

FABRICATION SUR MESURE VERRE TREMPÉ 8MM TRAITEMENT ANTI-CALCAIRE OPTIONNEL **+_€** DÉVERROUILLAGE DE PORTE FERMETURE MAGNÉTIQUE SANS GUIDE INFÉRIEUR HAUTEUR 195CM CONVIENT DÉCOUPAGE **+_€** HAUTEUR 150CM **-15%€**

Indiquer le côté droit/gauche. | Indiquez la mesure et le type de plaque installée (élevée ou au niveau du sol).
Pour une plus grande hauteur ou largeur, majoration de _€ tous les 10 cm. | TVA non comprise. Assemblage non compris. Prix en €.

ARES 7

Cabine de douche semi-circulaire. Deux portes fixes et deux portes coulissantes avec fermeture magnétique au centre.



EICHE
TECHNIQUE



MANUEL
D'INSTALLATION

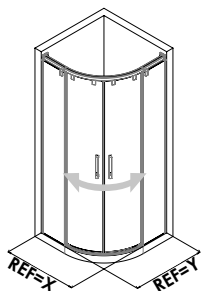

ARES 7. Cromo brillo.

RÉF.	Dimensions en cm. X	Dimensions en cm. Y	Accès en cm.	PPC Verre transparent
3290R	Jusqu'à 90	Jusqu'à 90	50	
3290I	Jusqu'à 90	Jusqu'à 90	50	
3291R	Jusqu'à 110	Jusqu'à 110	55	
3291I	Jusqu'à 110	Jusqu'à 110	55	



*SÉRIGRAPHIE 1



Chromé



FABRICATION
SUR MESURE

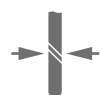

VERRE
TEMPRÉ
8MM et 6MM



TRAITEMENT
ANTI-CALCAIRE
OPTIONNEL
+_€



FERMETURE
MAGNÉTIQUE



SANS GUIDE
INFÉRIEUR



HAUTEUR
UNIQUE
195CM



CONVIENT
DÉCOUPAGE
+85€

R: Plaque Rayon ROCA 50cm. I: Plaque Rayon IDEAL 55cm. | Indiquez la mesure et le type de plaque installée (élevée ou au niveau du sol). | Hauteur unique 195cm.
Pour une plus grande largeur, majoration de _€ tous les 10cm. | *Serigraphie 1: A, B, C, D, G, M, N et Q. | TVA non comprise. Assemblage non compris. Prix en €.

ARES | AUTRES COMPOSITIONS SPÉCIALES*

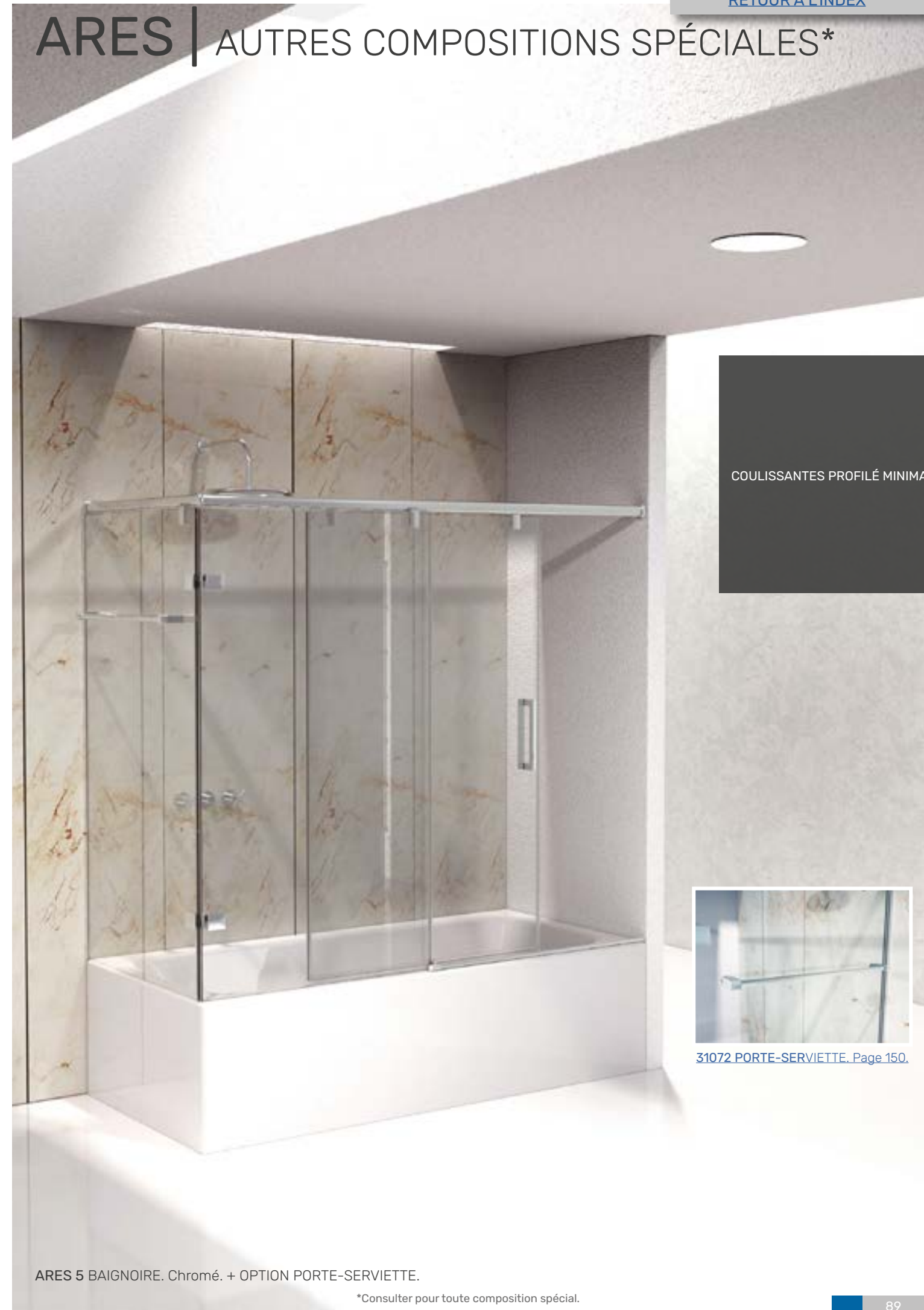

COULISSANTES PROFILÉ MINIMAL



31072 PORTE-SERVIETTE. Page 150.

ARES 5 BAIGNOIRE. Chromé. + OPTION PORTE-SERVIETTE.

*Consulter pour toute composition spécial.

BATTANTES

Série de parois battantes sur mesure pour douches ou baignoires.

PLIANTES

Série de parois pliantes sur mesure pour douche ou baignoire.

CAPELA | MERIT 94

BATTANTES À CHARNIÈRES



FABRICATION SUR MESURE



CORA 114

BATTANTES AU PROFILÉ LATÉRAL



FABRICATION SUR MESURE



RHEA MIX 75

COULISSANTES PROFILÉ MINIMAL



FABRICATION SUR MESURE



MIX 1 140

ACRYLIQUE OPTION VITRE



FABRICATION SUR MESURE



SINOPE | NELA 96

BATTANTES À CHARNIÈRES



FABRICATION SUR MESURE



POLUX 116

BATTANTES AU PROFILÉ LATÉRAL



FABRICATION SUR MESURE



RORIS | SETI 104

BATTANTES À CHARNIÈRES



FABRICATION SUR MESURE



CASTOR | OMIX 100

BATTANTES À CHARNIÈRES



FABRICATION SUR MESURE



URANIA 7 131

ACRYLIQUE OPTION VITRE



FABRICATION SUR MESURE



ICRA 1 118

BATTANTES AU PROFILÉ LATÉRAL



FABRICATION SUR MESURE



ARIEL 1 108

BATTANTES À CHARNIÈRES



FABRICATION SUR MESURE



URANIA 8 132

ACRYLIQUE OPTION VITRE



FABRICATION SUR MESURE



NISTE 136

ACRYLIQUE OPTION VITRE



FABRICATION SUR MESURE



Série BATTANTES À CHARNIÈRES

Parois frontales et angulaires sur mesure pour douche et/ou baignoire. Verre trempé de 6 mm ou 8 mm pour portes battantes ou pliantes, avec une forte possibilité de personnalisation. Il se distingue par son minimalisme, son design exclusif et ses excellentes finitions. Les parois sont dotés de charnières en laiton estampé de haute qualité. Sans guide inférieur.



FABRICATION
SUR MESURE

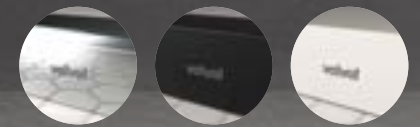

3 FINITIONS
SANS INCRÈMENTS



Charnières en laiton estampées faites maison.



Poignées XENIA 12. Page 150.



[SÉRIGRAPHIES
DISPONIBLES
SÉRIE BATTANTES À CHARNIÈRES](#)



BATTANTES À CHARNIÈRES



Pour d'autres compositions spéciales de À CHARNIÈRES, page 110.

CAPELA 1 | MERIT 1

Frontale de douche ou de baignoire. Une porte ouvrant sur l'extérieur.



EICHE
TECHNIQUE



MANUEL
D'INSTALLATION

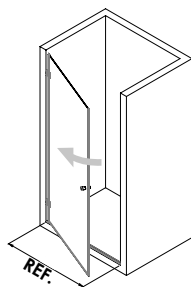
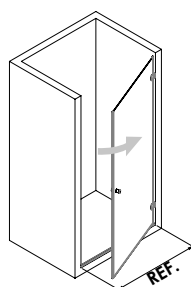

CAPELA 1 | MERIT 1. Noir.

RÉF.	Dimensions en cm.	PPC Verre transparent	Épaisseur
CAPELA 1			
2000	Jusqu'à 80		6MM
2001	Jusqu'à 100		6MM
MERIT 1			
1000	Jusqu'à 80		8MM
1001	Jusqu'à 100		8MM

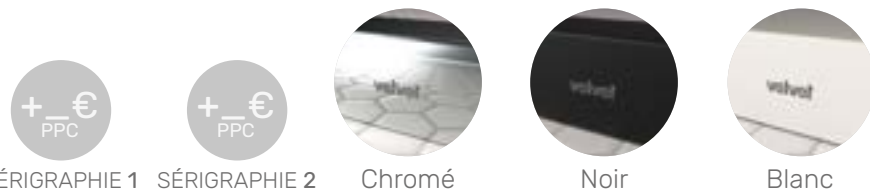

Indiquer le côté fixation. | Indiquez la mesure exacte du trou. | Pour une plus grande hauteur ou largeur, majoration de _€ tous les 10 cm.

*OPTIONNEL 10MM: 30% d'augmentation par rapport au verre transparent PVP 6MM. | TVA non comprise. Assemblage non compris. Prix en €.

CAPELA 3 | MERIT 3

Frontale de douche ou de baignoire. Deux portes à ouverture extérieure avec fermeture magnétique.



EICHE
TECHNIQUE



MANUEL
D'INSTALLATION

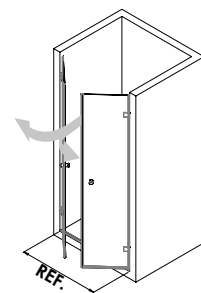

CAPELA 3 | MERIT 3. Chromé.

RÉF.	Dimensions en cm.	PPC Verre transparent	Épaisseur
CAPELA 3			
2090	Jusqu'à 100		6MM
2091	Jusqu'à 120		6MM
2092	Jusqu'à 140		6MM
MERIT 3			
1006	Jusqu'à 100		8MM
1007	Jusqu'à 120		8MM
1008	Jusqu'à 140		8MM

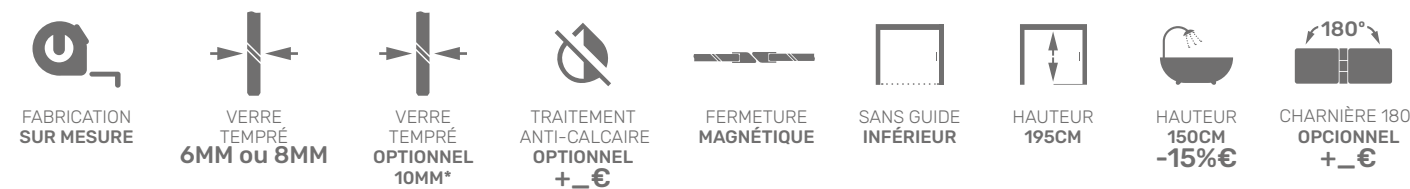
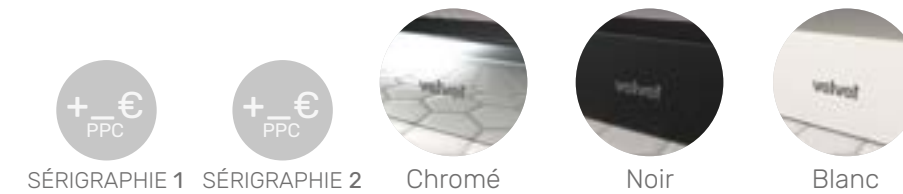

Indiquez la mesure exacte du trou. | Pour une plus grande hauteur ou largeur, majoration de _€ tous les 10 cm.

*OPTIONNEL 10MM: 30% d'augmentation par rapport au verre transparent PVP 6MM. | TVA non comprise. Assemblage non compris. Prix en €.

SINOPE 1 | NELA 11

Frontale de douche ou de baignoire. Un fixe avec profil de compensation et une porte à ouverture extérieure.



EICHE
TECHNIQUE



MANUEL
D'INSTALLATION

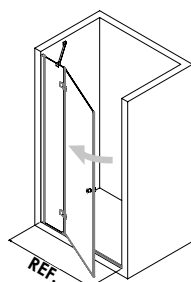
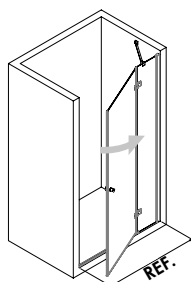

SINOPE 1 | NELA 11. Noir.

RÉF.	Dimensions en cm.	PPC Verre transparent	Épaisseur
SINOPE 1			
2020	Jusqu'à 100		6MM
2021	Jusqu'à 120		6MM
2022	Jusqu'à 140		6MM
NELA 11			
1221	Jusqu'à 100		8MM
1222	Jusqu'à 120		8MM
1223	Jusqu'à 140		8MM

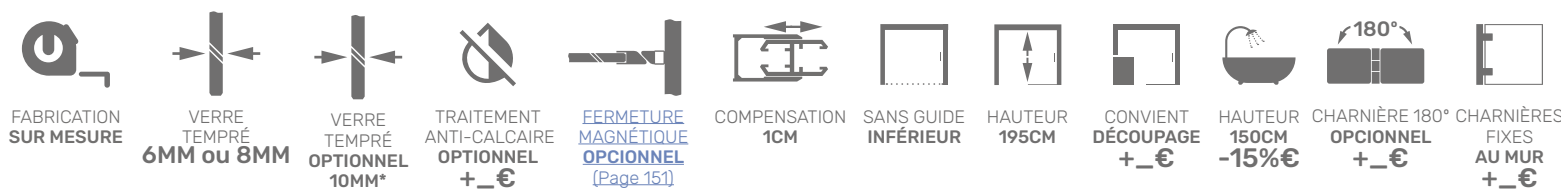
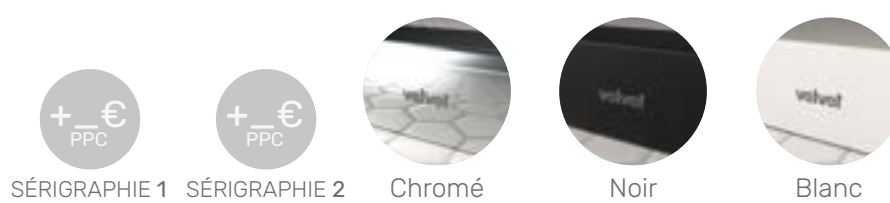

Indiquer le côté de fixation et la mesure du panneau fixe. | Indiquez la mesure exacte du trou. | Pour une plus grande hauteur ou largeur, majoration de _€ tous les 10 cm.

*OPTIONNEL 10MM: 30% d'augmentation par rapport au verre transparent PVP 6MM. | TVA non comprise. Assemblage non compris. Prix en €.

FABRICANTS DE PAROIS, DEPUIS 1981.

SINOPE 4 | NELA 8

Frontale de douche ou de baignoire. Un fixe avec profil de compensation et une porte à ouverture extérieure avec fermeture magnétique au fixe.



EICHE
TECHNIQUE



MANUEL
D'INSTALLATION

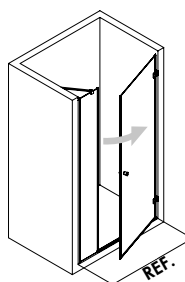
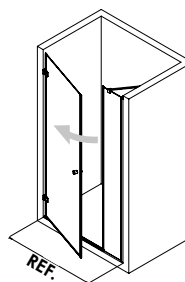

SINOPE 4 | NELA 8. Chromé.

RÉF.	Dimensions en cm.	PPC Verre transparent	Épaisseur
SINOPE 4			
2025	Jusqu'à 100		6MM
2026	Jusqu'à 120		6MM
2027	Jusqu'à 140		6MM
NELA 8			
1245	Jusqu'à 100		8MM
1246	Jusqu'à 120		8MM
1247	Jusqu'à 140		8MM

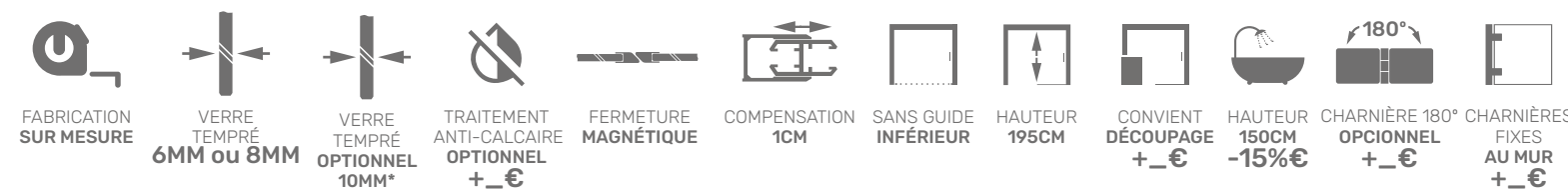
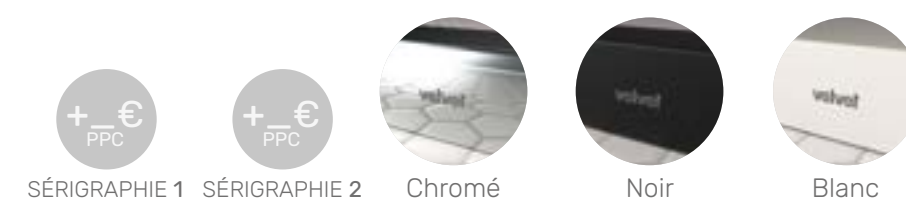

Indiquer le côté de fixation et la mesure du panneau fixe. | Indiquez la mesure exacte du trou. | Pour une plus grande hauteur ou largeur, majoration de _€ tous les 10 cm.

*OPTIONNEL 10MM: 30% d'augmentation par rapport au verre transparent PVP 6MM. | TVA non comprise. Assemblage non compris. Prix en €.

SINOPE 5 | NELA 7

Frontale de douche ou de baignoire. Deux fixes avec profils de compensation et une porte centrale à ouverture extérieure avec fermeture magnétique à la fixe.



EICHE
TECHNIQUE



MANUEL
D'INSTALLATION

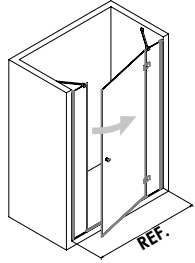
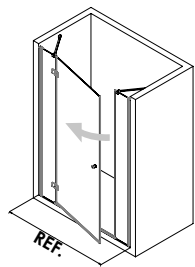

SINOPE 5 | NELA 7. Chromé.

RÉF.	Dimensions en cm.	PPC Verre transparent	Épaisseur
SINOPE 5			
2009	Jusqu'à 120		6MM
2010	Jusqu'à 150		6MM
2011	Jusqu'à 180		6MM
NELA 7			
1250	Jusqu'à 120		8MM
1251	Jusqu'à 150		8MM
1252	Jusqu'à 180		8MM

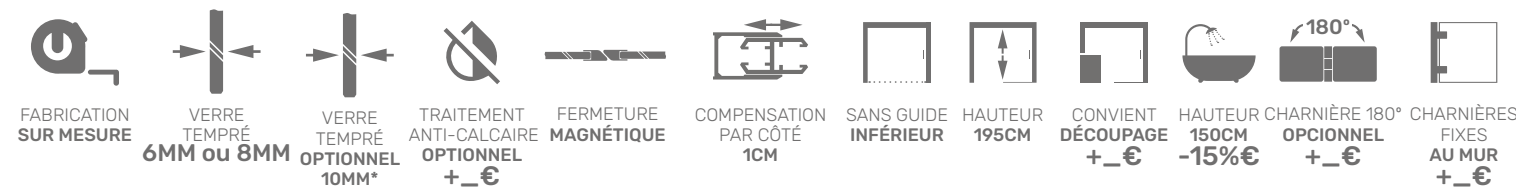
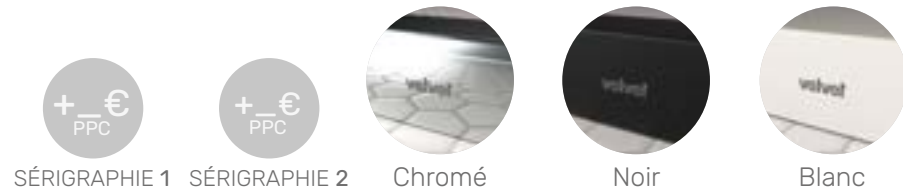

Indiquer le côté fixation de la porte et mesure des panneaux fixes. | Indiquez la mesure exacte du trou.

Pour une plus grande hauteur ou largeur, majoration de _€ tous les 10 cm. | *OPTIONNEL 10MM: 30% d'augmentation par rapport au verre transparent PVP 6MM.

TVA non comprise. Assemblage non compris. Prix en €. FABRICANTS DE PAROIS, DEPUIS 1981.

SINOPE 6 | NELA 12

Frontale de douche ou de baignoire. Deux fixes avec profils de compensation et deux portes avec ouverture extérieure et fermeture magnétique.



EICHE
TECHNIQUE



MANUEL
D'INSTALLATION

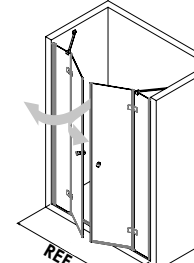

SINOPE 6 | NELA 12. Blanc.

RÉF.	Dimensions en cm.	PPC Verre transparent	Épaisseur
SINOPE 6			
2003	Jusqu'à 120		6MM
2004	Jusqu'à 150		6MM
2005	Jusqu'à 180		6MM
NELA 12			
1230	Jusqu'à 120		8MM
1231	Jusqu'à 150		8MM
1232	Jusqu'à 180		8MM

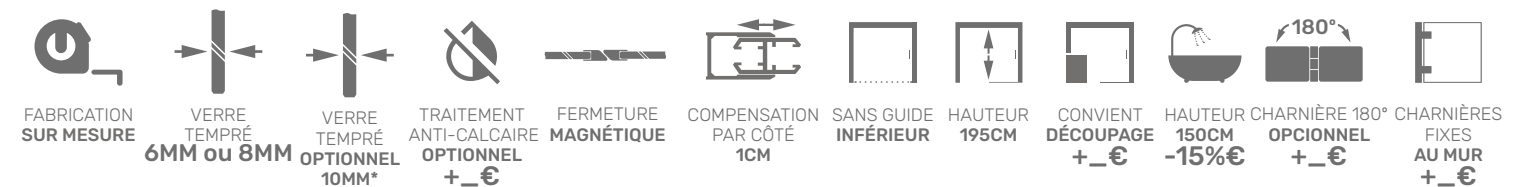
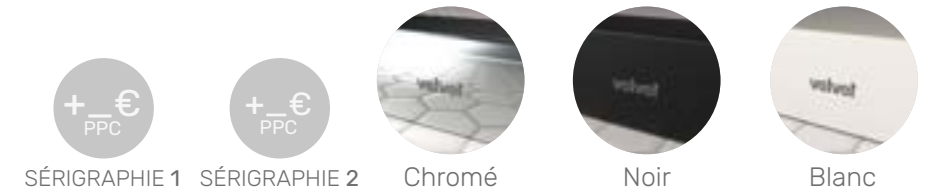

Indiquer la mesure des panneaux fixes. | Indiquez la mesure exacte du trou. | Pour une plus grande hauteur ou largeur, majoration de _€ tous les 10 cm.

*OPTIONNEL 10MM: 30% d'augmentation par rapport au verre transparent PVP 6MM. | TVA non comprise. Assemblage non compris. Prix en €.

CASTOR 1 | OMIX 7

Douche ou baignoire d'angle. Deux portes fixes avec profils de compensation et deux portes à ouverture extérieure avec fermeture magnétique au coin.



EICHE
TECHNIQUE



MANUEL
D'INSTALLATION

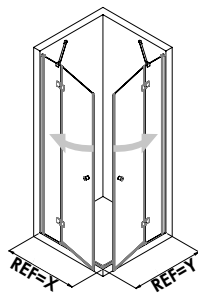

CASTOR 1 | OMIX 7. Chromé.

RÉF. Dimensions en cm. X+Y PPC Verre transparent Épaisseur

CASTOR 1

2040	Jusqu'à 180	6MM
2041	Jusqu'à 210	6MM
2042	Jusqu'à 240	6MM

OMIX 7

1265	Jusqu'à 180	8MM
1266	Jusqu'à 210	8MM
1267	Jusqu'à 240	8MM

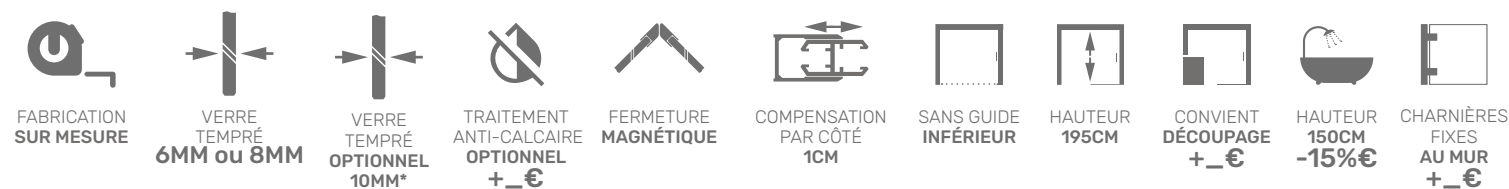
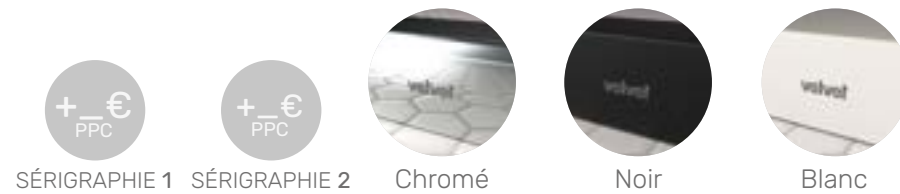

Indiquer la mesure des panneaux fixes. | Indiquez la mesure et le type de plaque installée (élevée ou au niveau du sol).
Pour une plus grande hauteur ou largeur, majoration de _€ tous les 10 cm. | *OPTIONNEL 10MM: 30% d'augmentation par rapport au verre transparent PVP 6MM.
TVA non comprise. Assemblage non compris. Prix en €.

FABRICANTS DE PAROIS, DEPUIS 1981.

CASTOR 6 | OMIX 6

Cabine de douche ou baignoire. Un fixe avec profil de compensation et une porte à ouverture extérieure avec fermeture magnétique au fixe latéral.



EICHE
TECHNIQUE



MANUEL
D'INSTALLATION

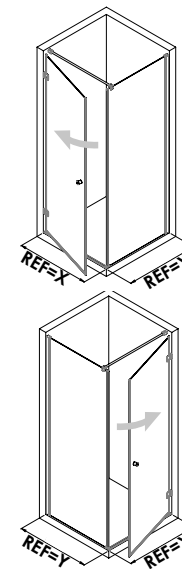

CASTOR 6 | OMIX 6. Chromé. SÉRIGRAPHIE 2 A.

RÉF. Dimensions en cm. X+Y PPC Verre transparent Épaisseur

CASTOR 6

2151	Jusqu'à 160	6MM
2152	Jusqu'à 180	6MM

OMIX 6

1275	Jusqu'à 160	8MM
1276	Jusqu'à 180	8MM

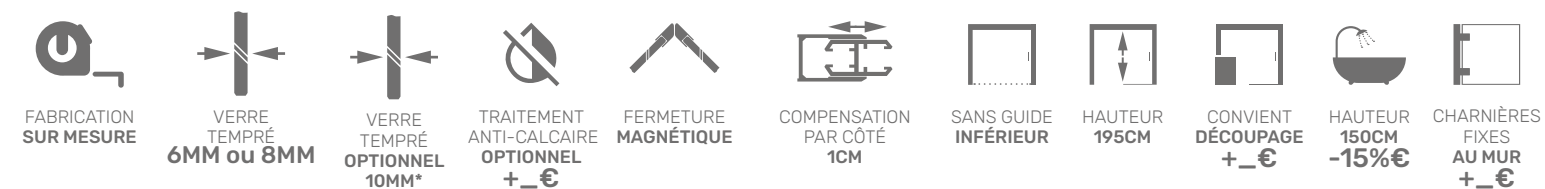
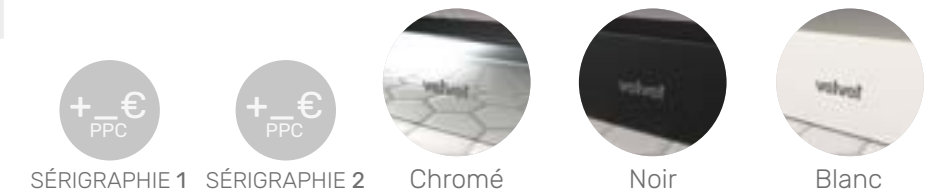

Indiquer le côté de fixation de la porte. | Indiquez la mesure et le type de plaque installée (élevée ou au niveau du sol).
Pour une plus grande hauteur ou largeur, majoration de _€ tous les 10 cm. | *OPTIONNEL 10MM: 30% d'augmentation par rapport au verre transparent PVP 6MM.
TVA non comprise. Assemblage non compris. Prix en €.

FABRICANTS DE PAROIS, DEPUIS 1981.

CASTOR 7 | OMIX 8

Cabine de douche ou baignoire. Deux fixes avec profil de compensation et une porte à ouverture extérieure et fermeture magnétique à la porte fixe avant.



EICHE
TECHNIQUE



MANUEL
D'INSTALLATION

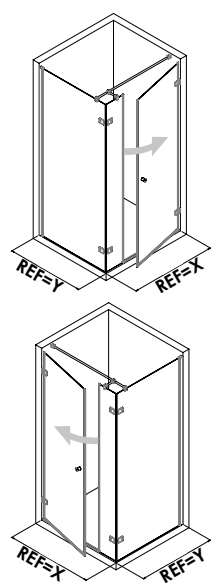

CASTOR 7 | OMIX 8. Blanc.

RÉF. Dimensions en cm. X+Y PPC Verre transparent Épaisseur

CASTOR 7

2375	Jusqu'à 180	6MM
2376	Jusqu'à 210	6MM
2377	Jusqu'à 240	6MM

OMIX 8

1280	Jusqu'à 180	8MM
1281	Jusqu'à 210	8MM
1282	Jusqu'à 240	8MM

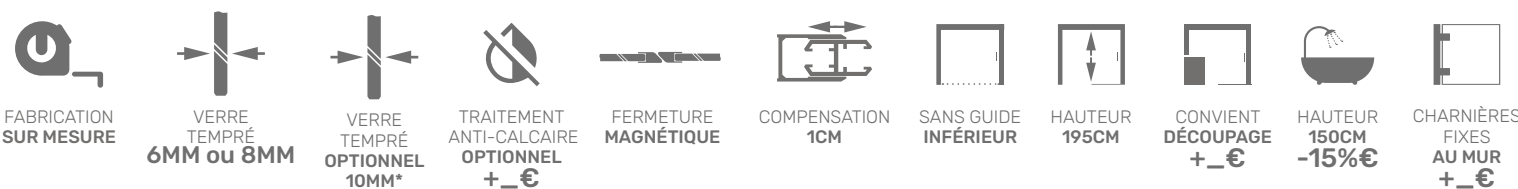
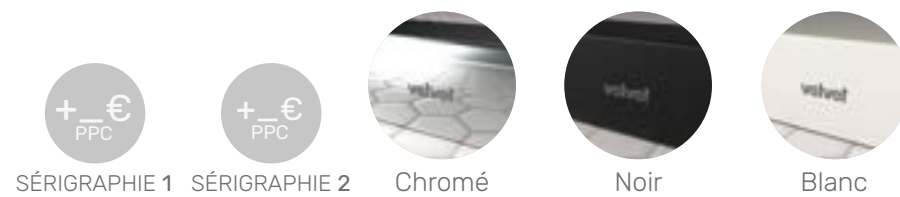

Indiquer le côté de fixation de la porte et la mesure du panneau fixe frontale. | Indiquez la mesure et le type de plaque installée (élevée ou au niveau du sol).
Pour une plus grande hauteur ou largeur, majoration de _€ tous les 10 cm. | *OPTIONNEL 10MM: 30% d'augmentation par rapport au verre transparent PVP 6MM.
TVA non comprise. Assemblage non compris. Prix en €.

FABRICANTS DE PAROIS, DEPUIS 1981.

CASTOR 9 | OMIX 5

Cabine de douche ou baignoire. Deux fixes avec profils de compensation et une porte à ouverture extérieure et fermeture magnétique à la fixe latérale.



EICHE
TECHNIQUE



MANUEL
D'INSTALLATION

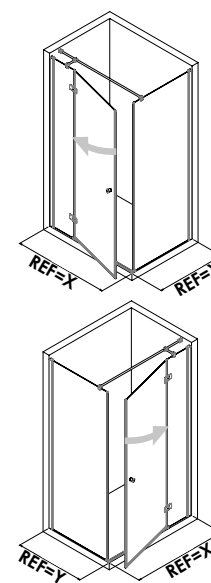

CASTOR 9 | OMIX 5. Noir. SÉRIGRAPHIE 2 G

RÉF. Dimensions en cm. X+Y PPC Verre transparent Épaisseur

CASTOR 9

2480	Jusqu'à 180	6MM
2481	Jusqu'à 210	6MM
2482	Jusqu'à 240	6MM

OMIX 5

1270	Jusqu'à 180	8MM
1271	Jusqu'à 210	8MM
1272	Jusqu'à 240	8MM

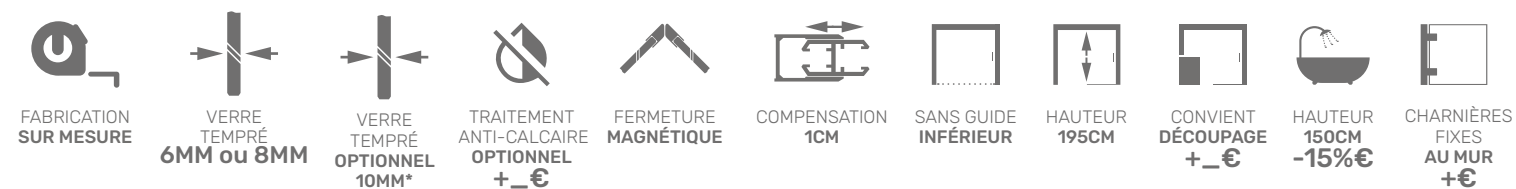
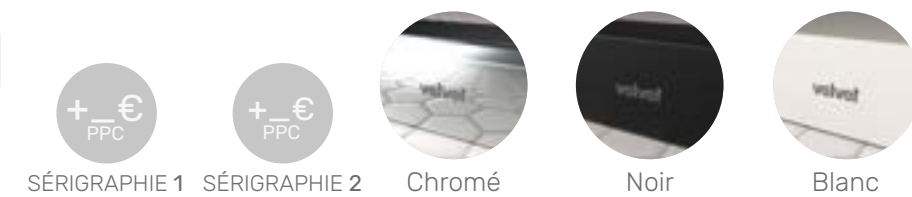

Indiquer le côté de fixation de la porte et la mesure du panneau fixe frontale. | Indiquez la mesure et le type de plaque installée (élevée ou au niveau du sol).
Pour une plus grande hauteur ou largeur, majoration de _€ tous les 10 cm. | *OPTIONNEL 10MM: 30% d'augmentation par rapport au verre transparent PVP 6MM.
TVA non comprise. Assemblage non compris. Prix en €.

FABRICANTS DE PAROIS, DEPUIS 1981.

RORIS 1 | SETI 1

Frontale de douche ou de baignoire. Deux portes pliantes vers l'intérieur.



EICHE
TECHNIQUE



MANUEL
D'INSTALLATION

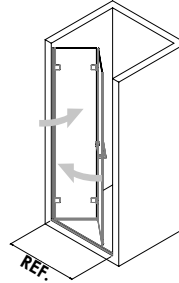
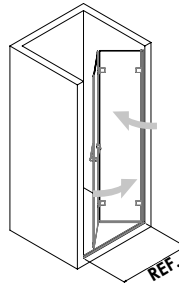

RORIS 1 | SETI 1. Chromé.

RÉF.	Dimensions en cm.	PPC Verre transparent	Épaisseur
RORIS 1			
2030	Jusqu'à 70		6MM
2031	Jusqu'à 90		6MM
SETI 1			
1056	Jusqu'à 70		8MM
1057	Jusqu'à 90		8MM

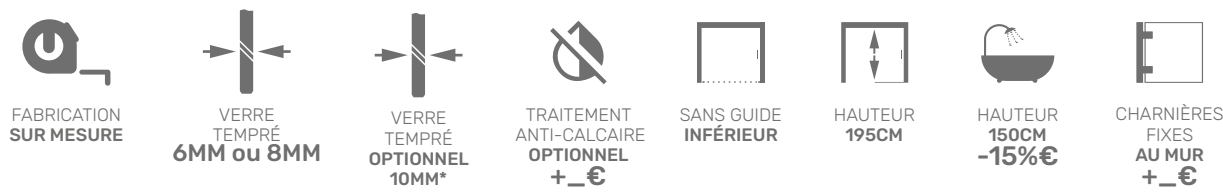
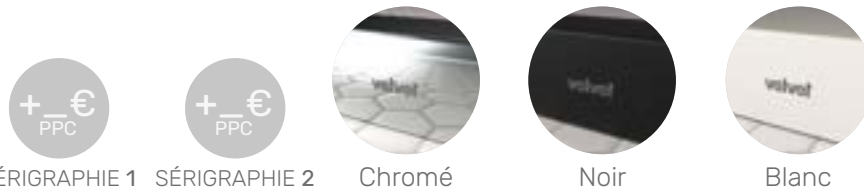

Indiquer le côté fixation. | Pour une référence plus large, voir RORIS 3. | Pour une plus grande hauteur, majoration de _€ tous les 10cm.
*OPTIONNEL 10MM: 30% d'augmentation par rapport au verre transparent PVP 6MM. | TVA non comprise. Assemblage non compris. Prix en €.

RORIS 3 | SETI 3

Frontale de douche ou de baignoire. Un fixe avec profil de compensation et deux portes pliantes à l'intérieur.



EICHE
TECHNIQUE



MANUEL
D'INSTALLATION

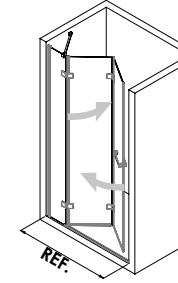
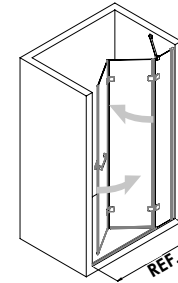

RORIS 3 | SETI 3. Noir.

RÉF.	Dimensions en cm.	PPC Verre transparent	Épaisseur
RORIS 3			
2033	Jusqu'à 100		6MM
2034	Jusqu'à 120		6MM
2035	Jusqu'à 140		6MM
SETI 3			
1260	Jusqu'à 100		8MM
1261	Jusqu'à 120		8MM
1262	Jusqu'à 140		8MM

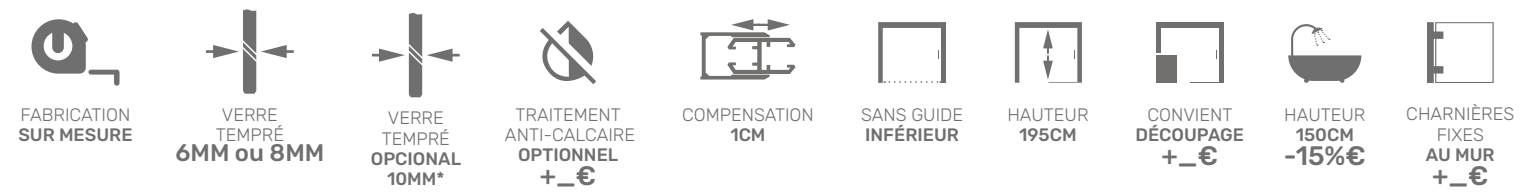
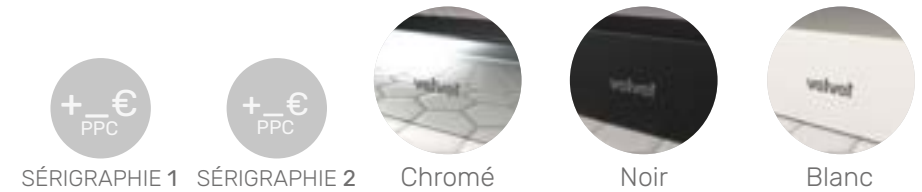

Indiquer le côté de fixation de la porte et la mesure du panneau fixe frontale. | Pour une plus grande hauteur ou largeur, majoration de _€ tous les 10cm.
*OPTIONNEL 10MM: 30% d'augmentation par rapport au verre transparent PVP 6MM. | TVA non comprise. Assemblage non compris. Prix en €.

RORIS 4 | SETI 4

Frontale de douche ou de baignoire. Une fixe avec profil de compensation et deux portes pliantes à l'intérieur avec fermeture magnétique à la fixe.



EICHE
TECHNIQUE



MANUEL
D'INSTALLATION

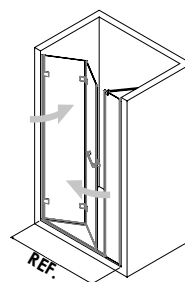
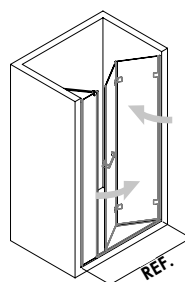

RORIS 4 | SETI 4. Noir.

RÉF. Dimensions en cm. PPC Verre transparent Épaisseur

RORIS 4

2080	Jusqu'à 100	6MM
2081	Jusqu'à 120	6MM
2082	Jusqu'à 140	6MM

SETI 4

1290	Jusqu'à 100	8MM
1291	Jusqu'à 120	8MM
1292	Jusqu'à 140	8MM

FABRICATION SUR MESURE
 VERRE TREMPÉ 6MM ou 8MM
 VERRE TREMPÉ OPTIONNEL 10MM*
 TRAITEMENT ANTI-CALCAIRE OPTIONNEL +_€
 FERMETURE MAGNÉTIQUE
 COMPENSATION 1CM
 SANS GUIDE INFÉRIEUR
 HAUTEUR 195CM
 CONVIENT DÉCOUPAGE +_€
 HAUTEUR 150CM -15%€
 CHARNIÈRES FIXES AU MUR +_€

Indiquer le côté de fixation de la porte et la mesure du panneau fixe frontale. | Pour une plus grande hauteur ou largeur, majoration de _€ tous les 10 cm.

*OPTIONNEL 10MM: 30% d'augmentation par rapport au verre transparent PVP 6MM. | TVA non comprise. Assemblage non compris. Prix en €.

PANNEAU

Panneau fixe pour former une cabine avec n'importe quel paroi de série À CHARNIÈRES : CAPELA | MERIT, SINOPE | NELA, CASTOR | OMIX ou RORIS | SETI.



EICHE
TECHNIQUE



MANUEL
D'INSTALLATION

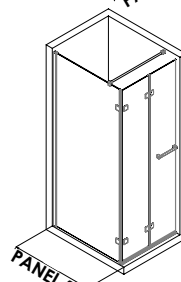
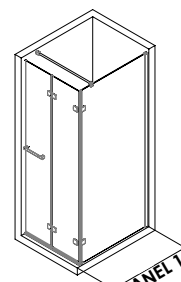

PANNEAU 1 + RORIS 3 | SETI 3. Chromé.

RÉF. Dimensions en cm. PPC Verre transparent Épaisseur

PANEL 1	Jusqu'à 40	6MM o 8MM
	Jusqu'à 90	6MM o 8MM

COMPREND TOUS LES ÉLÉMENTS NÉCESSAIRES POUR FORMER UNE CABINE*

FABRICATION SUR MESURE
 VERRE TREMPÉ 6MM ou 8MM
 VERRE TREMPÉ 10MM +30%€**
 TRAITEMENT ANTI-CALCAIRE OPTIONNEL +_€
 COMPENSACIÓN 1CM
 SANS GUIDE INFÉRIEUR
 HAUTEUR 195CM
 CONVIENT DÉCOUPAGE +_€
 HAUTEUR 150CM -15%€
 CHARNIÈRES FIXES AU MUR +_€

*Profilage, support, aimant, etc. | Pour une plus grande hauteur ou largeur, majoration de _€ tous les 10 cm.

**OPTIONNEL 10MM: 30% d'augmentation par rapport au verre transparent PVP 6MM. | TVA non comprise. Assemblage non compris. Prix en €.



FABRICATION
SUR MESURE

Série ARIEL

Cabine de douche semi-circulaire sur mesure. Verre trempé de 6 mm pour portes pliantes et pour panneaux fixes avec profils de compensation. Sans guide inférieur.



ARIEL 1. Noir.

ARIEL 1

Cabina semicircular de ducha. Dos fijos con perfiles de compensación y dos puertas de apertura exterior y cierre magnético en el centro.



FICHE
TECHNIQUE



MANUEL
D'INSTALLATION



SÉRIGRAPHIES
DISPONIBLES
SÉRIE ARIEL

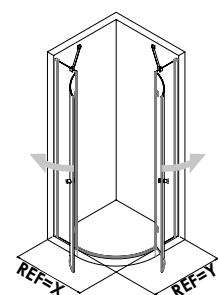

RÉF.	Dimensions en cm. X	Dimensions en cm. Y	PPC Verre transparent
2049R	Jusqu'à 90	Hasta 90	
2049I	Jusqu'à 90	Hasta 90	
2500R	Jusqu'à 100	Hasta 100	
2500I	Jusqu'à 100	Hasta 100	

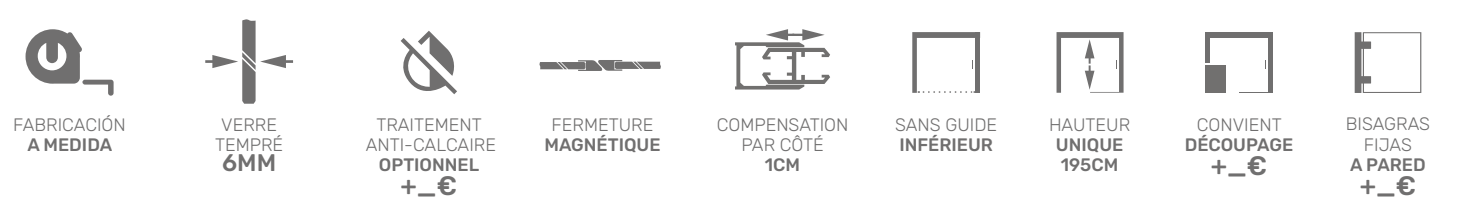
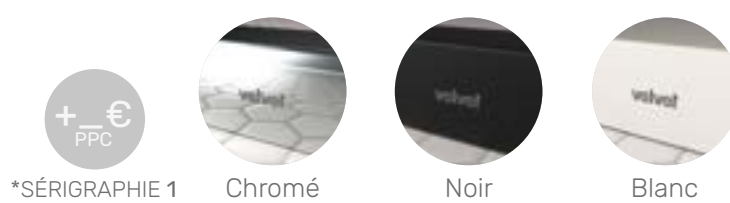

R: Plaque Rayon ROCA 50cm. I: Plaque Rayon IDEAL 55cm. | Indiquez la mesure et le type de plaque installée (élevée ou au niveau du sol). | Hauteur unique 195cm. Pour une plus grande largeur, majoration de _€ tous les 10 cm. | *Serigraphie 1: A, B, C, D, G, M, N et Q. | TVA non comprise. Assemblage non compris. Prix en €.

BATTANTES À CHARNIÈRES

ARIEL 1. Chromé.

BATTANTES À CHARNIÈRES*

AUTRES COMPOSITIONS SPÉCIALES

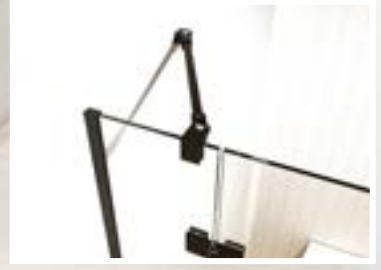

31034 TENSOR ARTICULADO. Ver página 150.

A. CAPELA 1 | MERIT 1 + SINOPE 1 | NELA 11. Noir. + NIDIA 3 OPTION ENCADRÉ.



C. SINOPE 5 | NELA 7 SPÉCIAL. Chromé. + PANNEAU + DÉCOUPE.

BATTANTES À CHARNIÈRES



B. CASTOR 7 | OMIK 8 CABINA ESPECIAL. Cromo brillo. + PANEL

*Consulter pour toute composition spécial.

FABRICANTS DE PAROIS, DEPUIS 1981.



D. CASTOR 9 | OMIK 5 BAIGNOIRE. Noir + RORIS 1 | SETI 1 + PANNEAU. Noir + SERIGRAPHIE 2 G

*Consulter pour toute composition spécial.

Séries CORA | POLUX | ICRA

Parois de douche ou de baignoire sur mesure. Verre trempé de 6 mm pour les fixes et pour les portes. Sans guide inférieur ni profils latéraux, offrant polyvalence et adaptabilité dans toutes les séries.



FABRICATION
SUR MESURE

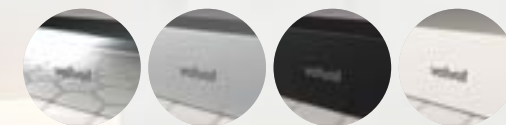

4 FINITIONS
SANS INCRÉMENTS



Profils latéraux avec compensation.



Boutons et poignées de haute qualité. Page 150.



SÉRIGRAPHIES
DISPONIBLES
SÉRIES CORA | POLUX | ICRA



BATTANTES AU PROFILÉ LATÉRAL

ICRA 1. Noir.

CORA 1

Frontale de douche ou de baignoire. Une porte pliante avec ouverture extérieure et fermeture magnétique.



EICHE
TECHNIQUE



MANUEL
D'INSTALLATION

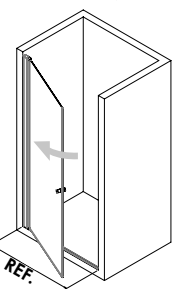
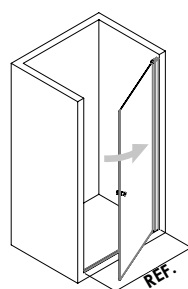

CORA 1. Chromé.

CORA 3

Frontale de douche ou de baignoire. Deux portes pliantes ouvrant à 180° avec fermeture magnétique au centre.



EICHE
TECHNIQUE



MANUEL
D'INSTALLATION

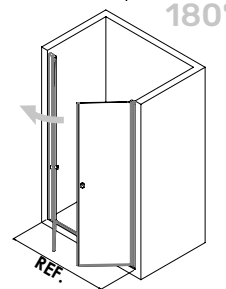
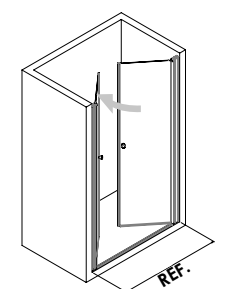

180°



CORA 3. Chromé.

BATTANTES AU PROFILÉ LATÉRAL

RÉF.	Dimensions en cm.	PPC Verre transparent
100	Jusqu'à 80	
101	Jusqu'à 100	



SÉRIGRAPHIE 1



SÉRIGRAPHIE 2

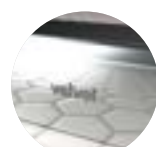

Chromé

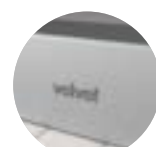

Argent mat

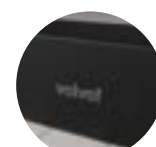

Noir

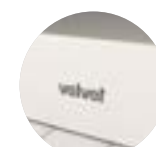

Blanc



FABRICATION
SUR MESURE



VERRE
TEMPÉRÉ
6MM



TRAITEMENT
ANTI-CALCAIRE
OPTIONNEL
+ _€



FERMETURE
MAGNÉTIQUE



COMPENSATION
PAR CÔTÉ
3CM

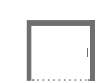

SANS GUIDE
INFÉRIEUR



HAUTEUR
195CM



HAUTEUR
150CM
-15%€

Indiquer le côté fixation. | Indiquez la mesure exacte du trou. | Pour une plus grande hauteur ou largeur, majoration de _€ tous les 10cm.

TVA non comprise. Assemblage non compris. Prix en €.

FABRICANTS DE PAROIS, DEPUIS 1981.

RÉF.	Dimensions en cm.	PPC Verre transparent
110	Jusqu'à 100	
111	Jusqu'à 120	
112	Jusqu'à 140	



SÉRIGRAPHIE 1



SÉRIGRAPHIE 2

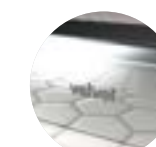

Chromé

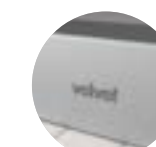

Argent mat

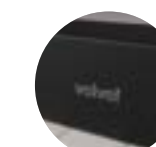

Noir

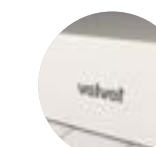

Blanc



FABRICATION
SUR MESURE



VERRE
TEMPÉRÉ
6MM



TRAITEMENT
ANTI-CALCAIRE
OPTIONNEL
+ _€



FERMETURE
MAGNÉTIQUE



COMPENSATION
PAR CÔTÉ
3CM



SANS GUIDE
INFÉRIEUR



HAUTEUR
195CM



HAUTEUR
150CM
-15%€

Indiquez la mesure exacte du trou. | Pour une plus grande hauteur ou largeur, majoration de _€ tous les 10 cm. | TVA non comprise. Assemblage non compris. Prix en €.

POLUX 1

Frontale de douche ou de baignoire. Une porte fixe et une porte à ouverture extérieure avec fermeture magnétique au fixe.



EICHE
TECHNIQUE



MANUEL
D'INSTALLATION

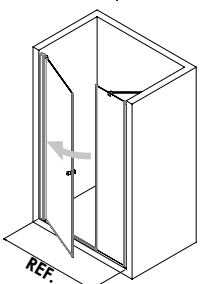
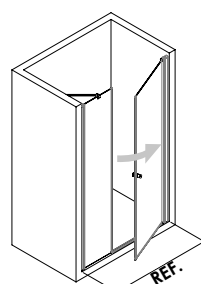

POLUX 1, Chromé.

RÉF.	Dimensions en cm.	PPC Verre transparent
122	Jusqu'à 100	
123	Jusqu'à 120	
124	Jusqu'à 140	



SÉRIGRAPHIE 1



SÉRIGRAPHIE 2

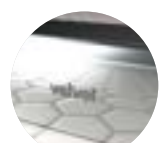

Chromé

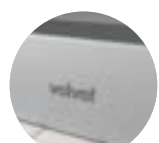

Argent mat

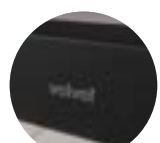

Noir

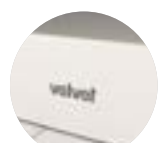

Blanc



FABRICATION
SUR MESURE



VERRE
TEMPRÉ
6MM



TRAITEMENT
ANTI-CALCAIRE
OPTIONNEL
+ _€



FERMETURE
MAGNÉTIQUE



COMPENSATION
PAR CÔTÉ
3CM



SANS GUIDE
INFÉRIEUR



HAUTEUR
195CM



HAUTEUR
150CM
-15%€

Indiquer le côté de fixation de la porte et la mesure du panneau fixe frontale. | Indiquez la mesure exacte du trou.

Pour une plus grande hauteur ou largeur, majoration de _€ tous les 10cm. | TVA non comprise. Assemblage non compris. Prix en €.

POLUX 3

Frontale de douche ou de baignoire. Une porte fixe et une porte pliante avec ouverture extérieure avec fermeture magnétique au mur.



EICHE
TECHNIQUE



MANUEL
D'INSTALLATION

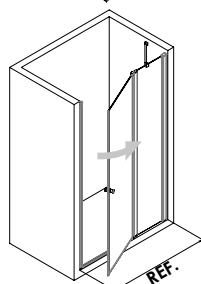
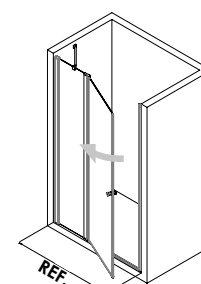

POLUX 3, Noir SÉRIGRAPHIE 2 H

RÉF.	Dimensions en cm.	PPC Verre transparent
132	Jusqu'à 100	
133	Jusqu'à 120	
134	Jusqu'à 140	



SÉRIGRAPHIE 1



SÉRIGRAPHIE 2

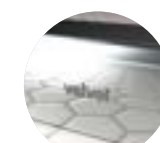

Chromé

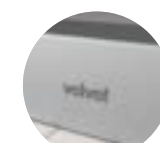

Argent mat

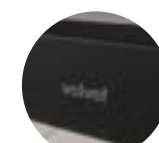

Noir

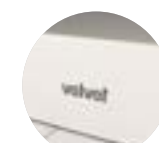

Blanc



FABRICATION
SUR MESURE



VERRE
TEMPRÉ
6MM



TRAITEMENT
ANTI-CALCAIRE
OPTIONNEL
+ _€



FERMETURE
MAGNÉTIQUE



COMPENSATION
PAR CÔTÉ
3CM



SANS GUIDE
INFÉRIEUR



HAUTEUR
195CM



HAUTEUR
150CM
-15%€

Indiquer le côté de fixation de la porte et la mesure du panneau fixe frontale. | Indiquez la mesure exacte du trou.

Pour une plus grande hauteur ou largeur, majoration de _€ tous les 10 cm. | TVA non comprise. Assemblage non compris. Prix en €.

ICRA 1

Frontale de douche ou de baignoire. Deux portes pliantes avec ouverture intérieure et fermeture magnétique.



EICHE
TECHNIQUE



MANUEL
D'INSTALLATION

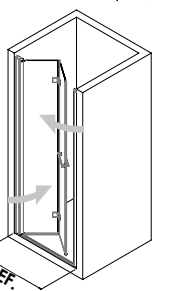
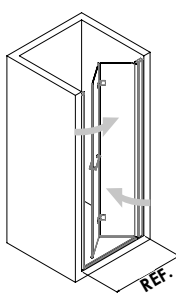

ICRA 1. Chromé

RÉF.	Dimensions en cm.	PPC Verre transparent
104	Jusqu'à 80	
105	Jusqu'à 100	



SÉRIGRAPHIE 1



SÉRIGRAPHIE 2

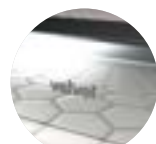

Chromé



*Argent mat



Noir

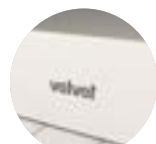

Blanc



FABRICATION
SUR MESURE



VERRE
TEMPRÉ
6MM



TRAITEMENT
ANTI-CALCAIRE
OPTIONNEL
+ _€



FERMETURE
MAGNÉTIQUE



COMPENSATION
PAR CÔTÉ
3CM



SANS GUIDE
INFÉRIEUR



HAUTEUR
195CM



HAUTEUR
150CM
-15%€

Indiquer le côté fixation. | Indiquez la mesure exacte du trou. | Pour une plus grande hauteur ou largeur, majoration de _€ tous les 10 cm.

*Charnières et poignée en finition chromé. | TVA non comprise. Assemblage non compris. Prix en €.

PANNEAU CORA 2

Panneau fixe pour former une cabine avec les paroi des séries CORA, POLUX ou ICRA.



EICHE
TECHNIQUE



MANUEL
D'INSTALLATION

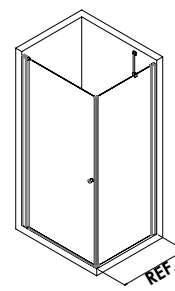

CORA 1 + PANNEAU CORA 2. Chromé.

RÉF.	Dimensions en cm.	PPC Verre transparent
160L	Jusqu'à 80	
161L	Jusqu'à 100	



SÉRIGRAPHIE 1



SÉRIGRAPHIE 2

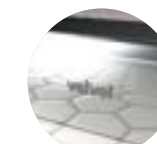

Chromé

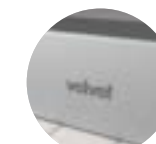

Argent mat

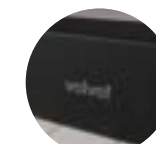

Noir

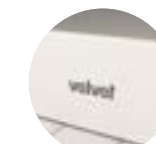

Blanc



FABRICATION
SUR MESURE

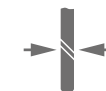

VERRE
TEMPRÉ
6MM



TRAITEMENT
ANTI-CALCAIRE
OPTIONNEL
+ _€



FERMETURE
MAGNÉTIQUE



COMPENSATION
3CM

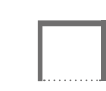

SANS GUIDE
INFÉRIEUR



HAUTEUR
195CM



HAUTEUR
150CM
-15%€

Pour une plus grande hauteur ou largeur, majoration de _€ tous les 10 cm. | Barre de support incluse dans le prix, pour passer à un incrément de support de 45° de _€.

TVA non comprise. Assemblage non compris. Prix en €.



FABRICATION
SUR MESURE

Série ORBIT

Parois de douche ou de baignoire sur mesure. Fermeture magnétique, guide inférieur et profils avec compensation. Différentes options de configuration, soit en verre trempé, soit en plaques acryliques "Aqua", trois portes coulissantes ouvrant des deux côtés.



DÉTAIL PLAQUE
ACRYLIQUE
"AQUA"



Compensation de 2,5cm par côté.



Trois portes coulissantes à ouverture bidirectionnelle.



SÉRIGRAPHIES
DISPONIBLES
SÉRIE ORBIT



ACRYLIQUE OPTION VITRE

ORBIT 1. Blanc.

ORBIT 1

Frontale de douche ou de baignoire. Trois portes coulissantes à ouverture bidirectionnelle et fermeture magnétique.



EICHE
TECHNIQUE



MANUEL
D'INSTALLATION

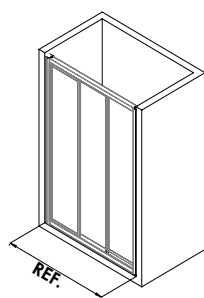

ORBIT 1. Blanc. PLAQUE ACRYLIQUE "AQUA"

RÉF.	Dimensions en cm.	PPC Plaque acrylique	PPC Verre transparent
1600	Jusqu'à 100		
1605	Jusqu'à 140		
1610	Jusqu'à 180		



SÉRIGRAPHIE 1



SÉRIGRAPHIE 2

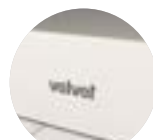

Blanc

- FABRICATION
SUR MESURE
- VERRE
TEMPRÉ
4MM
- PLAQUE
ACRYLIQUE
2,4MM
- TRAITEMENT
ANTI-CALCAIRE
OPTIONNEL
+ _€
- FERMETURE
MAGNÉTIQUE
- COMPENSATION
PAR CÔTÉ
2,5CM
- AVEC GUIDE
INFÉRIEUR
- HAUTEUR
195CM
- HAUTEUR
150CM
-20%€

Indiquez la mesure exacte du trou. | Pour une plus grande hauteur ou largeur, majoration de _€ tous les 10 cm. | TVA non comprise. Assemblage non compris. Prix en €.

PANNEAU 3L

Panneau fixe pour former une cabine de douche ou une baignoire avec ORBIT 1.



EICHE
TECHNIQUE



MANUEL
D'INSTALLATION

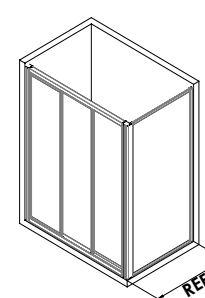

ORBIT 1 + PANNEAU 3L. Blanc.

RÉF.	Dimensions en cm.	PPC Plaque acrylique	PPC Verre transparent
601	Jusqu'à 40		
602	Jusqu'à 80		
603	Jusqu'à 100		



SÉRIGRAPHIE 1



SÉRIGRAPHIE 2

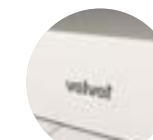

Blanc

- FABRICATION
SUR MESURE
- VERRE
TEMPRÉ
4MM
- PLAQUE
ACRYLIQUE
2,4MM
- TRAITEMENT
ANTI-CALCAIRE
OPTIONNEL
+ _€
- COMPENSATION
PAR CÔTÉ
2,5CM
- AVEC GUIDE
INFÉRIEUR
- HAUTEUR
195CM
- HAUTEUR
150CM
-20%€

Pour une plus grande hauteur ou largeur, majoration de _€ tous les 10 cm. | TVA non comprise. Assemblage non compris. Prix en €.

Série URANIA

Parois de douche ou de baignoire sur mesure. Profils de fermeture magnétique, de guidage inférieur et d'expansion sur toute la série. Il dispose de différentes options de configuration, qu'il s'agisse de verre trempé ou de plaques acryliques "Aqua", de portes coulissantes ou de portes pivotantes.



DÉTAIL PLAQUE
ACRYLIQUE
"AQUA"



FABRICATION
SUR MESURE



2 FINITIONS
SANS INCRÉMENTS



Compensation de 2cm par côté.



Série avec guide inférieur, plus grande robustesse.



SÉRIGRAPHIES
DISPONIBLES
SÉRIE URANIA



URANIA 6. Argent brillant.

ACRYLIQUE OPTION VITRE

Pour d'autres compositions spéciales de URANIA, page 135.

URANIA 1

Douche ou baignoire d'angle. Deux portes fixes et deux portes coulissantes avec fermeture magnétique au coin.



EICHE
TECHNIQUE



MANUEL
D'INSTALLATION



REF=X REF=Y



URANIA 1. Argent brillant.

URANIA 3

Cabine de douche semi-circulaire. Deux portes fixes et deux portes coulissantes avec fermeture magnétique au centre.



EICHE
TECHNIQUE



MANUEL
D'INSTALLATION



REF=X REF=Y



URANIA 3. Blanc.

RÉF.	Dimensions en cm. X+Y	PPC Plaque acrylique	PPC Verre transparent
209	Jusqu'à 180		
210	Jusqu'à 210		
211	Jusqu'à 240		



SÉRIGRAPHIE 1



SÉRIGRAPHIE 2

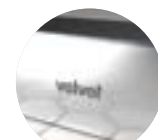

Argent brillant

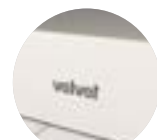

Blanc



FABRICATION
SUR MESURE



VERRE
TEMPRÉ
4MM

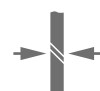

PLAQUE
ACRYLIQUE
2,4MM



TRAITEMENT
ANTI-CALCAIRE
OPTIONNEL
+_€



FERMETURE
MAGNÉTIQUE



COMPENSATION
PAR CÔTÉ
2CM



AVEC GUIDE
INFÉRIEUR



HAUTEUR
195CM



HAUTEUR
150CM
-20%€

RÉF.	Rayon	Dimensions en cm. X	Dimensions en cm. Y	PPC Plaque acrylique	PPC Verre transparent
227	37,5	Jusqu'à 75	Hasta 75		
228	50/55	Jusqu'à 80	Hasta 80		
229	50/55	Jusqu'à 100	Hasta 100		



*SÉRIGRAPHIE 1 Argent brillant

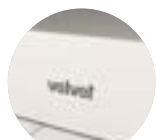
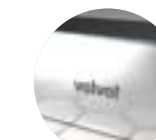

Blanc



FABRICATION
SUR MESURE

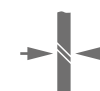

VERRE
TEMPRÉ
4MM



PLAQUE
ACRYLIQUE
2,4MM



TRAITEMENT
ANTI-CALCAIRE
OPTIONNEL
+_€



FERMETURE
MAGNÉTIQUE



COMPENSATION
PAR CÔTÉ
2CM



AVEC GUIDE
INFÉRIEUR



HAUTEUR
UNICA
195CM

Indiquer le côté droit/gauche. | Indiquez la mesure et le type de plaque installée (élevée ou au niveau du sol).

Pour une plus grande hauteur ou largeur, majoration de _€ tous les 10 cm. | TVA non comprise. Assemblage non compris. Prix en €.

R: Plaque Rayon ROCA 50cm. I: Plaque Rayon IDEAL 55cm. | Indiquez la mesure et le type de plaque installée (élevée ou au niveau du sol). | Hauteur unique 195cm.

Pour une plus grande largeur, majoration de _€ tous les 10 cm. | *Serigraphie 1: A, B, C, D, G, M, N et Q. | TVA non comprise. Assemblage non compris. Prix en €.

URANIA 4

Frontale de douche ou de baignoire. Une porte fixe et deux portes coulissantes avec fermeture magnétique.



EICHE
TECHNIQUE



MANUEL
D'INSTALLATION



URANIA 4. Argent brillant.

URANIA 5

Frontale de douche ou de baignoire. Une porte fixe et une porte coulissante avec fermeture magnétique.



EICHE
TECHNIQUE



MANUEL
D'INSTALLATION

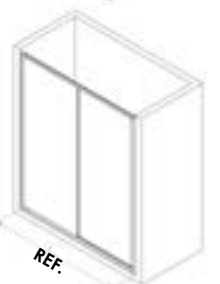
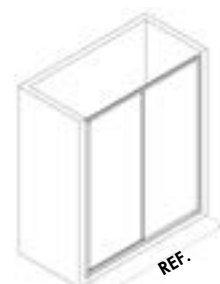

URANIA 5. Argent brillant.

RÉF.	Dimensions en cm.	PPC Plaque acrylique	PPC Verre transparent
285	Jusqu'à 100		
286	Jusqu'à 140		
287	Jusqu'à 180		



SÉRIGRAPHIE 1



SÉRIGRAPHIE 2

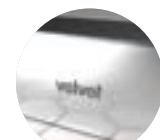

Argent brillant

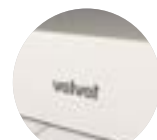

Blanc



FABRICATION
SUR MESURE



VERRE
TEMPRÉ
4MM



PLAQUE
ACRYLIQUE
2,4MM



TRAITEMENT
ANTI-CALCAIRE
OPTIONNEL
+_€



FERMETURE
MAGNÉTIQUE



COMPENSATION
PAR CÔTÉ
2CM



AVEC GUIDE
INFÉRIEUR



HAUTEUR
195CM



HAUTEUR
150CM
-20%€

Indiquez le côté du fixe. | Indiquez la mesure exacte du trou. | Pour une plus grande hauteur ou largeur, majoration de _€ tous les 10 cm.

TVA non comprise. Assemblage non compris. Prix en €. FABRICANTS DE PAROIS, DEPUIS 1981.

RÉF.	Dimensions en cm.	PPC Plaque acrylique	PPC Verre transparent
220	Jusqu'à 100		
221	Jusqu'à 140		
222	Jusqu'à 180		



SÉRIGRAPHIE 1



SÉRIGRAPHIE 2

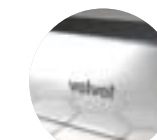

Argent brillant

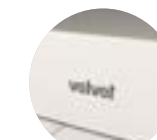

Blanc



FABRICATION
SUR MESURE



VERRE
TEMPRÉ
4MM



PLAQUE
ACRYLIQUE
2,4MM



TRAITEMENT
ANTI-CALCAIRE
OPTIONNEL
+_€



FERMETURE
MAGNÉTIQUE



COMPENSATION
PAR CÔTÉ
2CM



AVEC GUIDE
INFÉRIEUR



HAUTEUR
195CM



HAUTEUR
150CM
-20%€

Indiquez le côté du fixe. | Indiquez la mesure exacte du trou. | Pour une plus grande hauteur ou largeur, majoration de _€ tous les 10 cm.

TVA non comprise. Assemblage non compris. Prix en €. FABRICANTS DE PAROIS, DEPUIS 1981.

URANIA 6

Frontale de douche ou de baignoire. Deux portes fixes et deux portes coulissantes avec fermeture magnétique au centre.



EICHE
TECHNIQUE



MANUEL
D'INSTALLATION



REF.



URANIA 6. Argent brillant.

URANIA 7

Frontale de douche ou de baignoire. Une porte pivotante à ouverture extérieure et fermeture magnétique.



EICHE
TECHNIQUE



MANUEL
D'INSTALLATION

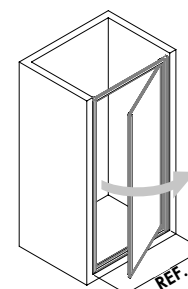

REF.

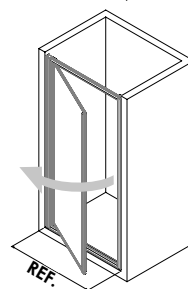

REF.



URANIA 7. Argent brillant. SÉRIGRAPHIE 1 A

RÉF.	Dimensions en cm.	PPC Plaque acrylique	PPC Verre transparent
250	Jusqu'à 120		
251	Jusqu'à 150		
252	Jusqu'à 180		



SÉRIGRAPHIE 1



SÉRIGRAPHIE 2

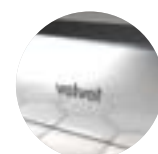

Argent brillant

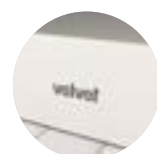

Blanc

+_€
PPC

+_€
PPC



FABRICATION
SUR MESURE



VERRE
TEMPRÉ
4MM



PLAQUE
ACRYLIQUE
2,4MM



TRAITEMENT
ANTI-CALCAIRE
OPTIONNEL
+_€



FERMETURE
MAGNÉTIQUE

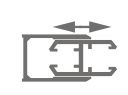

COMPENSATION
PAR CÔTÉ
2CM



AVEC GUIDE
INFÉRIEUR



HAUTEUR
195CM



HAUTEUR
150CM
-20%€

Indiquez la mesure exacte du trou. | Pour une plus grande hauteur ou largeur, majoration de _€ tous les 10 cm. | TVA non comprise. Assemblage non compris. Prix en €.

RÉF.	Dimensions en cm.	PPC Plaque acrylique	PPC Verre transparent
275	Jusqu'à 80		
276	Jusqu'à 100		



SÉRIGRAPHIE 1



SÉRIGRAPHIE 2

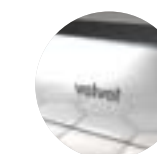

Argent brillant

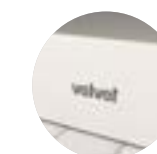

Blanc

+_€
PPC

+_€
PPC



FABRICATION
SUR MESURE



VERRE
TEMPRÉ
4MM



PLAQUE
ACRYLIQUE
2,4MM



TRAITEMENT
ANTI-CALCAIRE
OPTIONNEL
+_€



FERMETURE
MAGNÉTIQUE



COMPENSATION
PAR CÔTÉ
2CM



AVEC GUIDE
INFÉRIEUR



HAUTEUR
195CM



HAUTEUR
150CM
-20%€

Indiquez la mesure exacte du trou. | Pour une plus grande hauteur ou largeur, majoration de _€ tous les 10 cm. | TVA non comprise. Assemblage non compris. Prix en €.

URANIA 8

Frontale de douche ou de baignoire. Deux portes pivotantes avec ouverture extérieure et fermeture magnétique au centre.



EICHE
TECHNIQUE



MANUEL
D'INSTALLATION

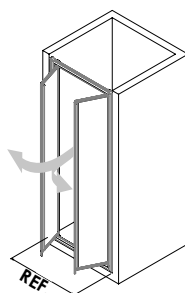

URANIA 8. Blanc.

URANIA 9

Douche ou baignoire d'angle. Deux portes fixes et quatre portes coulissantes avec fermeture magnétique au coin.



EICHE
TECHNIQUE



MANUEL
D'INSTALLATION

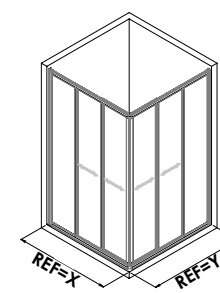

URANIA 9. Argent brillant.

RÉF.	Dimensions en cm.	PPC Plaque acrylique	PPC Verre transparent
265	Jusqu'à 80		
266	Jusqu'à 100		
267	Jusqu'à 120		



SÉRIGRAPHIE 1



SÉRIGRAPHIE 2

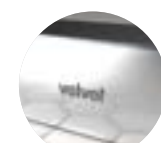

Argent brillant

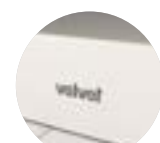

Blanc



FABRICATION
SUR MESURE



VERRE
TEMPRÉ
4MM



PLAQUE
ACRYLIQUE
2,4MM



TRATAMIENTO
ANTICALCAIRE
OPCIONAL
+ _€



FERMETURE
MAGNÉTIQUE



COMPENSATION
PAR CÔTÉ
2CM



AVEC GUIDE
INFÉRIEUR



HAUTEUR
195CM



HAUTEUR
150CM
-20%€

Indiquez la mesure exacte du trou. | Pour une plus grande hauteur ou largeur, majoration de _€ tous les 10 cm. | TVA non comprise. Assemblage non compris. Prix en €.

RÉF.	Dimensions en cm. X+Y	PPC Plaque acrylique	PPC Verre transparent
300	Jusqu'à 180		
301	Jusqu'à 210		
302	Jusqu'à 240		



SÉRIGRAPHIE 1



SÉRIGRAPHIE 2

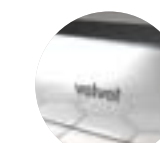

Argent brillant

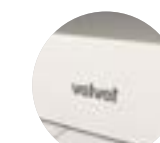

Blanc



FABRICATION
SUR MESURE



VERRE
TEMPRÉ
4MM



PLAQUE
ACRYLIQUE
2,4MM



TRAITEMENT
ANTI-CALCAIRE
OPTIONNEL
+ _€



FERMETURE
MAGNÉTIQUE



COMPENSATION
PAR CÔTÉ
2CM



AVEC GUIDE
INFÉRIEUR



HAUTEUR
195CM



HAUTEUR
150CM
-20%€

Indiquer le côté droit/gauche. | Indiquez la mesure et le type de plaque installée (élevée ou au niveau du sol).
Pour une plus grande hauteur ou largeur, majoration de _€ tous les 10 cm. | TVA non comprise. Assemblage non compris. Prix en €.

URANIA 10

Douche ou baignoire d'angle. Deux portes fixes et trois portes coulissantes avec fermeture magnétique au coin.



EICHE
TECHNIQUE



MANUEL
D'INSTALLATION

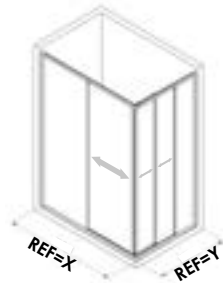
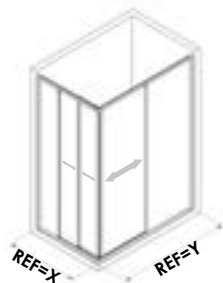

URANIA 10. Argent brillant.

RÉF.	Dimensions en cm. X+Y	PPC Plaque acrylique	PPC Verre transparent
303	Jusqu'à 180		
304	Jusqu'à 210		
305	Jusqu'à 240		

SÉRIGRAPHIE 1

SÉRIGRAPHIE 2

Argent brillant

Blanc

FABRICATION
SUR MESURE

VERRE
TEMPRÉ
4MM

PLAQUE
ACRYLIQUE
2,4MM

TRAITEMENT
ANTI-CALCAIRE
OPTIONNEL
+ _€

FERMETURE
MAGNÉTIQUE

COMPENSATION
PAR CÔTÉ
2CM

AVEC GUIDE
INFÉRIEUR

HAUTEUR
195CM

HAUTEUR
150CM
-20%€

Indiquer le côté droit/gauche: 1 ou 2 portes. | Indiquez la mesure et le type de plaque installée (élevée ou au niveau du sol).
Pour une plus grande hauteur ou largeur, majoration de _€ tous les 10 cm. | TVA non comprise. Assemblage non compris. Prix en €.

URANIA | AUTRES COMPOSITIONS SPÉCIALES*



URANIA 5 BAIGNOIRE. Argent brillant. + PANNEAU 4L (Page 141).



URANIA 6 BAIGNOIRE. + PANNEAU 4L. + NISTE 1. Blanc.

*Consulter pour toute composition spécial.

ACRYLIQUE OPTION VITRE

Séries NISTE | MIX

Parois de douche ou de baignoire sur mesure. Profils de fermeture magnétique, de guidage inférieur et d'expansion dans les deux séries. Il dispose de différentes options de configuration, qu'il s'agisse de verre trempé ou de plaques acryliques "Aqua", de portes pliantes, de portes coulissantes ou d'une combinaison des deux.



DÉTAIL PLAQUE
ACRYLIQUE
"AQUA"



FABRICATION
SUR MESURE



2 FINITIONS
SANS INCRÉMENTS



Compensation de 2cm par côté.



Série avec portes pliantes, meilleur accès.



SÉRIGRAPHIES
DISPONIBLES
SÉRIE NISTE | MIX



ACRYLIQUE OPTION VITRE

NISTE 1

Frontale de douche ou de baignoire. Deux portes intérieures pliantes avec fermeture magnétique.



EICHE
TECHNIQUE



MANUEL
D'INSTALLATION

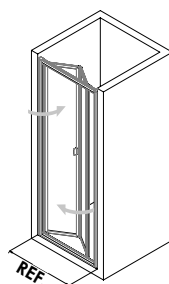
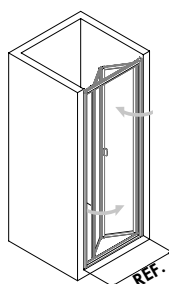

NISTE 1. Blanc.

NISTE 2

Frontale de douche ou de baignoire. Quatre portes pliantes à l'intérieur avec fermeture magnétique au centre.



EICHE
TECHNIQUE



MANUEL
D'INSTALLATION

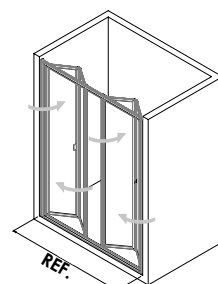

NISTE 2. Argent brillant.

RÉF.	Dimensions en cm.	PPC Plaque acrylique	PPC Verre transparent
245	Jusqu'à 80		
246	Jusqu'à 100*		

SÉRIGRAPHIE 1
 SÉRIGRAPHIE 2
 Argent mat
 Blanc

FABRICATION SUR MESURE
 VERRE TEMPRÉ 4MM
 PLAQUE ACRYLIQUE 2,4MM
 TRAITEMENT ANTI-CALCAIRE OPTIONNEL +_€
 FERMETURE MAGNÉTIQUE
 COMPENSATION PAR CÔTÉ 2CM
 AVEC GUIDE INFÉRIEUR
 HAUTEUR 195CM
 HAUTEUR 150CM -20%€

RÉF.	Dimensions en cm.	PPC Plaque acrylique	PPC Verre transparent
364	Jusqu'à 120		
365	Jusqu'à 150		
366	Jusqu'à 180		

SÉRIGRAPHIE 1
 SÉRIGRAPHIE 2
 Argent mat
 Blanc

FABRICATION SUR MESURE
 VERRE TEMPRÉ 4MM
 PLAQUE ACRYLIQUE 2,4MM
 TRAITEMENT ANTI-CALCAIRE OPTIONNEL +_€
 FERMETURE MAGNÉTIQUE
 COMPENSATION PAR CÔTÉ 2CM
 AVEC GUIDE INFÉRIEUR
 HAUTEUR 195CM
 HAUTEUR 150CM -20%€

Indiquer le côté fixation. | Indiquez la mesure exacte du trou. | Pour une plus grande hauteur ou largeur, majoration de _€ tous les 10 cm.

*Largeur maximale sur plaque acrylique: 120cm. - Largeur maximale en verre transparent: 100cm | TVA non comprise. Assemblage non compris. Prix en €.

Indiquez la mesure exacte du trou. | Pour une plus grande hauteur ou largeur, majoration de _€ tous les 10 cm. | TVA non comprise. Assemblage non compris. Prix en €.

MIX 1

Douche ou baignoire d'angle. Un fixe avec une porte coulissante et deux portes pliantes à l'intérieur et une fermeture magnétique au coin.



EICHE
TECHNIQUE



MANUEL
D'INSTALLATION

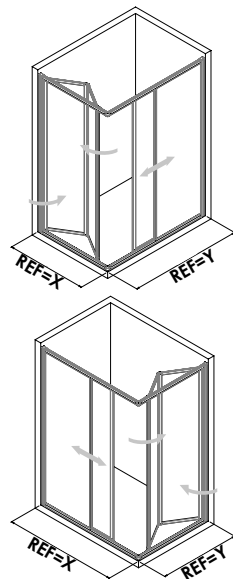

MIX 1. Argent mat.

RÉF.	Dimensions en cm. X+Y	PPC Plaque acrylique	PPC Verre transparent
270	Jusqu'à 180		
271	Jusqu'à 210		
272	Jusqu'à 240		

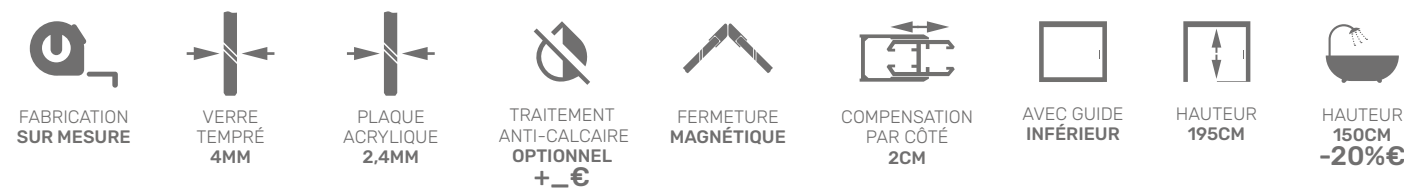
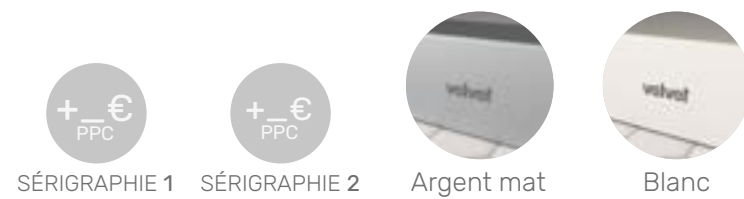

Indiquer le côté gauche/droit : coulissant ou pliant. | Indiquez la mesure et le type de plaque installée (élevée ou au niveau du sol).
Pour une plus grande hauteur ou largeur, majoration de _€ tous les 10 cm. | TVA non comprise. Assemblage non compris. Prix en €.

PANNEAU 4L

Panneau fixe pour former une cabine de douche ou une baignoire avec n'importe quel modèle des séries URANIA, NISTE ou MIX.



EICHE
TECHNIQUE



MANUEL
D'INSTALLATION

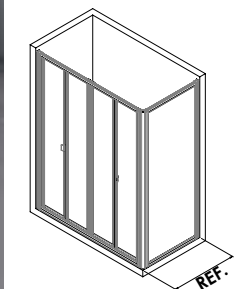

PANNEAU 4L + NISTE 2. Argent mat.

RÉF.	Dimensions en cm.	PPC Plaque acrylique	PPC Verre transparent
280L	Jusqu'à 40		
281L	Jusqu'à 80		
282L	Jusqu'à 100		

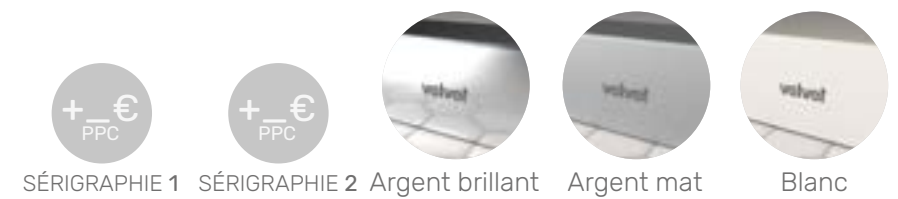

Pour une plus grande hauteur ou largeur, majoration de _€ tous les 10 cm. | FINITIONS POUR URANIA : Argent brillant et Blanc.
FINITIONS POUR NISTE ET MIX : Argent mat et Blanc. | TVA non comprise. Assemblage non compris. Prix en €.



FABRICACIÓN
A MEDIDA

Série VELA

Puertas de paso de fabricación a medida. Vidrio templado de 8mm para los fijos y las puertas correderas. Sin guía inferior.



Vista sección de la guía.



Tiradores premium XENIA 42. Ver página 150.



SÉRIGRAPHIES
DISPONIBLES
SÉRIE VELA

Pour d'autres compositions spéciales de VELA, page 149.



VELA 5. Noir.

PORTES COULISSANTES

VELA 1

Porte de passage avant. Une porte coulissante.



FICHE
TECHNIQUE



MANUEL
D'INSTALLATION



FICHE DE MESURE

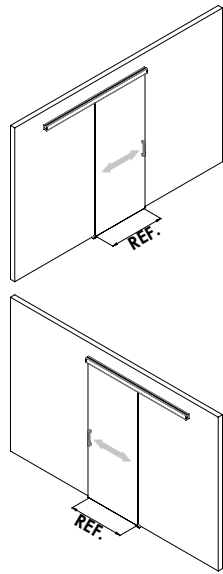

VELA 1. Argent mat. SÉRIGRAPHIE 1 G

RÉF.	Dimensions en cm.	PPC Verre transparent
4500	Jusqu'à 80	
4501	Jusqu'à 110	

+70€
PPC

SÉRIGRAPHIE 1

Argent mat

Noir +_€

Blanc +_€

FABRICATION SUR MESURE

VERRE TEMPRÉ 8MM

HAUTEUR 220CM

FERMETURE DOUCE +_€

Indiquer le sens d'ouverture. | Indiquez la mesure exacte du trou. | Pour une plus grande hauteur ou largeur, une majoration de _€ tous les 10cm. Hauteur maximale 240cm. | TVA non comprise. Assemblage non compris. Prix en €.

VELA 2

Portes de passage avant. Deux portes coulissantes.



FICHE
TECHNIQUE



MANUEL
D'INSTALLATION



FICHE DE MESURE

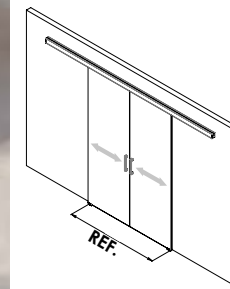

VELA 2. Argent mat.

RÉF.	Dimensions en cm.	PPC Verre transparent
4510	Jusqu'à 150	
4511	Jusqu'à 180	
4512	Jusqu'à 210	

+_€
PPC

SÉRIGRAPHIE 1

Argent mat

Noir +_€

Blanc +_€

FABRICATION SUR MESURE

VERRE TEMPRÉ 8MM

HAUTEUR 220CM

FERMETURE DOUCE +_€

Indiquez la mesure exacte du trou. | Pour une plus grande hauteur ou largeur, une majoration de _€ tous les 10cm. | Hauteur maximale 240cm. TVA non comprise. Assemblage non compris. Prix en €.

VELA 3

Porte de passage avant. Une porte fixe et une porte coulissante.



FICHE TECHNIQUE



MANUEL D'INSTALLATION



FICHE DE MESURE

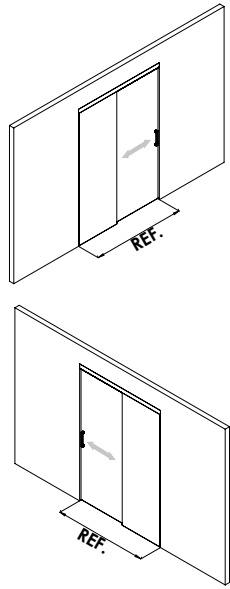

VELA 3. Noir. SÉRIGRAPHIE 1 B

RÉF.	Dimensions en cm.	PPC Verre transparent
4520	Jusqu'à 150	
4521	Jusqu'à 180	
4522	Jusqu'à 210	

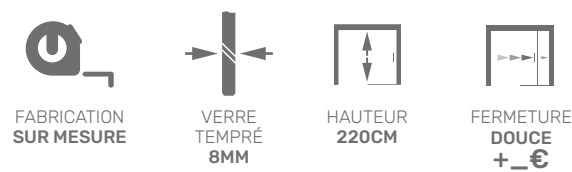
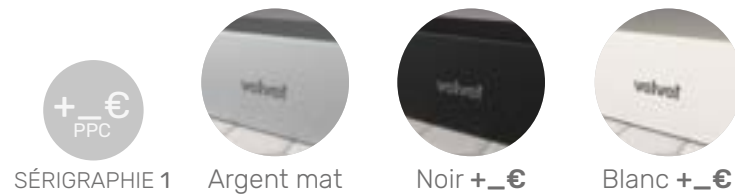

Indiquer le côté du fixe. | Indiquez la mesure exacte du trou. | Pour une plus grande hauteur ou largeur, une majoration de _€ tous les 10cm. Hauteur maximale 240cm. | TVA non comprise. Assemblage non compris. Prix en €.

FABRICANTS DE PAROIS, DEPUIS 1981.

VELA 4

Porte de passage avant. Deux fixes et une porte coulissante centrale.



FICHE TECHNIQUE



MANUEL D'INSTALLATION



FICHE DE MESURE

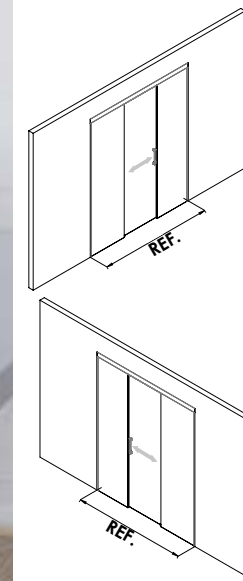

VELA 4. Argent mat.

RÉF.	Dimensions en cm.	PPC Verre transparent
4530	Jusqu'à 150	
4531	Jusqu'à 180	
4532	Jusqu'à 210	

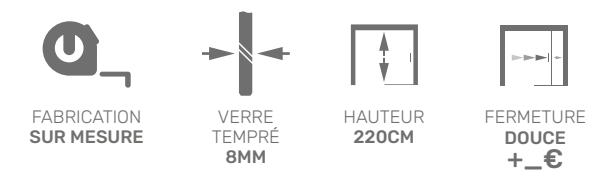
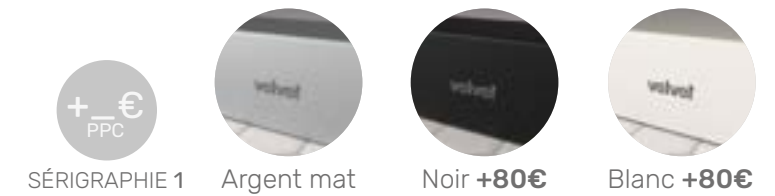

Indiquer le côté du fixe. | Indiquez la mesure exacte du trou. | Pour une plus grande hauteur ou largeur, une majoration de _€ tous les 10cm. Hauteur maximale 240cm. | TVA non comprise. Assemblage non compris. Prix en €.

Hauteur maximale 240cm. | TVA non comprise. Assemblage non compris. Prix en €.

VELA 5

Porte de passage avant. Deux portes fixes et deux portes coulissantes.



FICHE TECHNIQUE



MANUEL D'INSTALLATION



FICHE DE MESURE

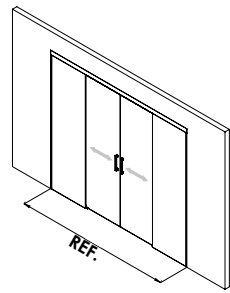

VELA 5. Argent brillant.

RÉF.	Dimensions en cm.	PPC Verre transparent
4540	Jusqu'à 220	
4541	Jusqu'à 250	
4542	Jusqu'à 280	
4543	Jusqu'à 310	
4544	Jusqu'à 340	

SÉRIGRAPHIE 1 Argent mat Noir **+_€** Blanc **+_€**

FABRICATION SUR MESURE VERRE TEMPRÉ 8MM HAUTEUR 220CM FERMETURE DOUCE **+_€**

Indiquez la mesure exacte du trou. | Pour une plus grande hauteur ou largeur, une majoration de **_€** tous les 10cm. | Hauteur maximale 240cm.
TVA non comprise. Assemblage non compris. Prix en €.

FABRICANTS DE PAROIS, DEPUIS 1981.

VELA | AUTRES COMPOSITIONS SPÉCIALES*



VELA 3. Noir. + NIDIA 3 OPTION ENCADRÉ. Noir. + [OPTION VERRE 10MM \(Page 10\)](#).



VELA 4. Noir. SÉRIGRAPHIE 1 G + SINOPE 1 | NELA 11 SPÉCIAL. Noir.

*Consulter pour toute composition spécial.

PORTES COULISSANTES

POIGNÉES



EICHE TECHNIQUE
POIGNÉES

31013 POIGNÉE XENIA 12			31091 POIGNÉE EXTRA-PLAT XENIA 35		

31092 POIGNÉE SLIM XENIA 41			31095 POIGNÉE PREMIUM XENIA 42		

ACCESSOIRES ET OPTIONS

21052 FERMETURE MAGNÉTIQUE ADHÉSIVE ORION POLARIS	21054 FERMETURE MAGNÉTIQUE ADHÉSIVE AVEC COMPENSATION FABRICATION SUR MESURE	21060 FERMETURE MAGNÉTIQUE ADHÉSIVE MINIMALISTE	12060 KIT ANTI-CALCAIRE NETTOYANT + ANTI-CALCAIRE

PROFILÉ DE FINITION

Dimensions en mm.	PPC*	ARGENT BRILLANT	ARGENT MAT	NOIR	BLANC
20 x 1,5		x		x	x

ANGLES

Dimensions en mm.	PPC*	ARGENT BRILLANT	ARGENT MAT	NOIR	BLANC
20 x 20		x	x	x	x
30 x 15		x	x	x	x
30 x 30		x	x	x	x
40 x 20		x	x	x	x
40 x 40		x	x	x	x
50 x 50		x	x	x	x

TUBES

Dimensions en mm.	PPC*	ARGENT BRILLANT	ARGENT MAT	NOIR	BLANC
10 x 20		x	x	x	x
20 x 20		x	x	x	x
24 x 12		x	x	x	x
15 x 30		x	x	x	x
30 x 30		x	x	x	x
40 x 20		x	x	x	x
40 x 40		x	x	x	v
50 x 25		x	x		x
50 x 50		x	x		x
60 x 20		x	x		x
60 x 40		x	x		x
60 x 60		x	x		x
80 x 40		x	x		x
100 x 40		x	x		

ACCESSOIRES ET OPTIONS

PORTE-SERVIETTE*

RÉF.	Largeur en cm.	PPC Chromé, PPC Noir, PPC Blanc
31072	Jusqu'à 90	

*Pour ouvrir les portes, il aura un poignée XENIA 12 à l'intérieur.

SUPPORT ARTICULÉ*

RÉF.	Largeur en cm.**	PPC Chromé, PPC Noir, PPC Blanc
31034	Jusqu'à 120	
31035	Jusqu'à 40	

NIDIA 3 + *SUPPORT ARTICULÉ: NIDIA 3 PPC + _€ Chromé.
NIDIA 3 + *SUPPORT ARTICULÉ: NIDIA 3 PPC + _€ Noir et Blanc.
**Taille fournie 120cm ou 40cm, et peut être découpé à la taille souhaitée.

PIECES DE RECHANGE

PAROIS SUR MESURE

07003 JOINT TUBULAIRE PPC: _€/BANDE	07004 JOINT LÈVRE LATÉRALE PPC: _€/BANDE	07005 JOINT LÈVRE FRONTALE PPC: _€/BANDE	07027 JOINT LÈVRE LATÉRALE PPC: _€/BANDE	07002 JOINT LONGUE LÈVRE 6/8mm PPC: _€/MÈTRE	07053 JOINT LONGUE LÈVRE PPC: _€/MÈTRE
11000 AIMANT PPC: _€/BANDE	11000+11000 JEU D'AIMANTS FRONTALE PPC: _€	11010 AIMANT FRONTALE PPC: _€/BANDE	11000+11001 JEU D'AIMANTS ANGULAIRE PPC: _€		
11002 AIMANT BLANC ET GRIS PPC: _€/BANDE	11013 AIMANT BLANC ET GRIS PPC: _€/BANDE	11006 AIMANT BLANC ET GRIS PPC: _€/BANDE	07011 PARCLOSE POUR VITRE PPC: _€/MÈTRE	07022 PARCLOSE POUR ACRYLIQUE PPC: _€/MÈTRE	
25029 CHARIOT LUR PPC: _€/UNITÉ	25128 CHARIOT URANIA 3 PPC: _€/UNITÉ	25130 CHARIOT NISTE PPC: _€/UNITÉ	08003 CHARIOT ORBIT PPC: _€/UNITÉ		
10158 I RAIL DÉVERROUILLAGE LUR RHEA ARES PPC: _€/UNITÉ	10158 D RAIL DÉVERROUILLAGE LUR RHEA ARES PPC: _€/UNITÉ				
01001 PROFIL D'ÉTANCHÉITÉ PPC: _€/MÈTRE	10095 I COUVERCLE PROFIL D'ÉTANCHÉITÉ PPC: _€/UNITÉ	10095 D COUVERCLE PROFIL D'ÉTANCHÉITÉ PPC: _€/UNITÉ			

PIÈCES DE RECHANGE

PAROIS STOCK

07003 JOINT TUBULAIRE PPC: _€/BANDE	11027 JEU D'AIMANTS ANGULAIRE PPC: _€	07058 JOINT LÈVRE LATÉRALE PPC: _€/BANDE	07075 JOINT LÈVRE FERMETURE PHOENIX PPC: _€/BANDE	11000+11000 JEU D'AIMANTS FRONTALE PPC: _€	07057 JOINT LONGUE LÈVRE PPC: _€/MÈTRE
07060 JOINT PORTE CENTRALE TRIDENT PPC: _€/MÈTRE	07061 JOINT PORTE DE FERMETURE TRIDENT PPC: _€/MÈTRE	07062 JOINT LÈVRE LATÉRALE TRIDENT PPC: _€/BANDE	07063 AIMANT PORTE TRIDENT PPC: _€	07064 JOINT LONGUE LÈVRE NUBIA PPC: _€/MÈTRE	07011 PARCLOSE POUR VITRE PPC: _€/MÈTRE
25132 I RAIL DÉVERROUILLAGE TRIDENT PPC: _€/UNITÉ	25132 D RAIL DÉVERROUILLAGE TRIDENT PPC: _€/UNITÉ	25133 ROUE TRIDENT PPC: _€/UNITÉ	10318 I/D RAIL DÉVERROUILLAGE PHOENIX PVP: _€/SET	10218 I RAIL DÉVERROUILLAGE POLARIS PVP: _€/UNITÉ	10218 D RAIL DÉVERROUILLAGE POLARIS PVP: _€/UNITÉ
25029 CHARIOT POLARIS PPC: _€/UNITÉ	25030 CHARIOT PHOENIX PPC: _€/UNITÉ	25129 CHARIOT DIDA SUPÉRIEUR PPC: _€/UNITÉ	25138 CHARIOT DIDA INFÉRIEUR PPC: _€/UNITÉ	10138 I RAIL DÉVERROUILLAGE ORION PPC: _€/UNITÉ	10138 D RAIL DÉVERROUILLAGE ORION PPC: _€/UNITÉ
01001 PROFIL D'ÉTANCHÉITÉ PPC: _€/MÈTRE	10095 I COUVERCLE PROFIL D'ÉTANCHÉITÉ PPC: _€/UNITÉ	10095 D COUVERCLE PROFIL D'ÉTANCHÉITÉ PPC: _€/UNITÉ			

FINITIONS*



Chromé



Argent brillant



Argent mat



Noir



Blanc

*Disponibilité des finitions selon les séries. | TVA non comprise. Assemblage non compris. Prix en €.

TVA non comprise. Assemblage non compris. Prix en €.

SÉRIGRAPHIE 1



A. RAYURES DÉCROISSANTES



B. BANDE CENTRALE



C. BANDE ET RAYURES CENTRALES



D. RAYURES



E. BANDE ET CARRÉS



F. CARRÉS DESCENDANTS



G. MATE



H. ONDES



L. MATRIX



NOUVEAUTÉ

M. BANDE SUPÉRIEUR



NOUVEAUTÉ

N. DOUBLE BANDE CENTRALE



NOUVEAUTÉ

Q. MATE AVEC LIGNES

La disponibilité des sérigraphies peut varier en fonction de chaque série de parois. Consultez le QR code de chaque série.

SÉRIGRAPHIE 2*



A. BANDES ONDULÉES



B. VAGUE



NOUVEAUTÉ

I. MOSAÏQUES BIOLOGIQUES



NOUVEAUTÉ

J. CERCLES INFINIS



NOUVEAUTÉ

K. PRINTEMPS



NOUVEAUTÉ

L. LIGNES LISSES



NOUVEAUTÉ

M. JUNGLE



EJEMPLO

P. PERSONNALISÉ**



G. VITRE FUMÉ GRIS***



H. VITRE FUMÉ BRONZE***

*SÉRIGRAPHIE 2 PERSONNALISABLE: Possibilité d'inverser le motif/dessin. | Consulter les prix et les délais de livraison. La disponibilité des sérigraphies peut varier en fonction de chaque série de parois. Consultez le QR code de chaque série.

**Dessin personnalisée. | Dessin fournie par le client. | Budget selon les caractéristiques de dessin.

***Convient uniquement aux modèles sur mesure en verre de 6mm.

PRISE DE MESURES

PAROI FRONTALE DOUCHE OU BAIGNOIRE

- PRENDRE LES MESURES DES **A, B ET C**.
- EN CAS DE DIFFÉRENCE DE +10MM, **INDIQUER LE MUR QUI A UNA SAILLIE**.
- VÉRIFIER QUE LE RECEVEUR EST NIVELÉ.

PAROI ANGULAIRE DOUCHE OU BAIGNOIRE

- **INDIQUER LE TYPE DE RECEVEUR.***
- PRENDRE LES MESURES EXTÉRIEURES DE **X ET Y**. VELVET APPLIQUERA LES RÉDUCTIONS APPROPRIÉES.
- INDIQUER SI LES MURS **A ET B** ONT UNA SAILLIE.
- VÉRIFIER QUE LE RECEVEUR EST NIVELÉ.

PAROI SEMI-CIRCULAIRE

- INDIQUER LE MODÈLE DE RECEVEUR POUR OBTENIR LE RAYON DE COURBURE.
- MESURER LA DIAGONALE **R**.
- PRENDRE LES MESURES EXTÉRIEURES DE **X ET Y**. VELVET APPLIQUERA LES RÉDUCTIONS APPROPRIÉES.
- INDIQUER SI LES MURS **A ET B** ONT UNA SAILLIE.
- VÉRIFIER QUE LE RECEVEUR EST NIVELÉ.

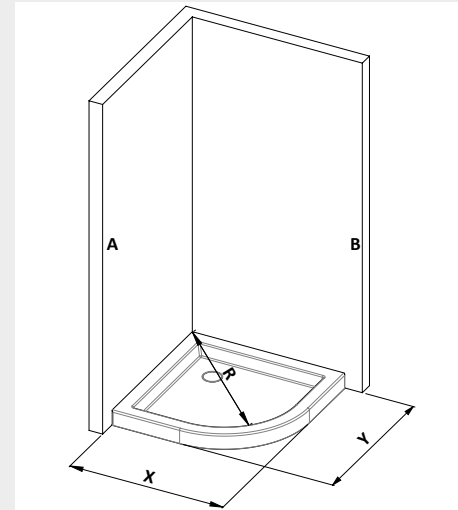
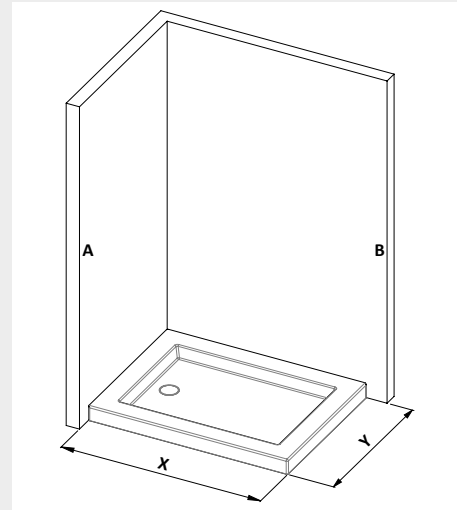
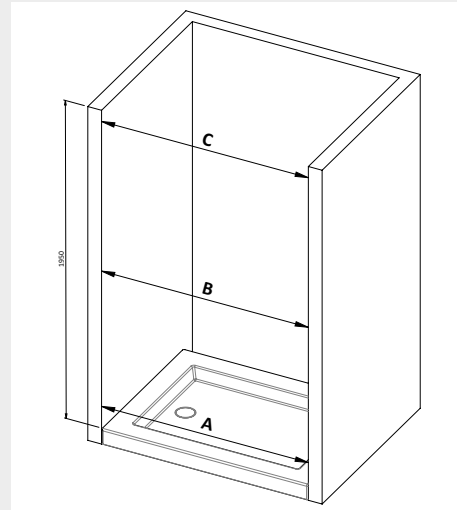

*Aucune indication, sera fabriqué pour **RECEVEUR NORMAL**.

TYPE DE RECEVEUR

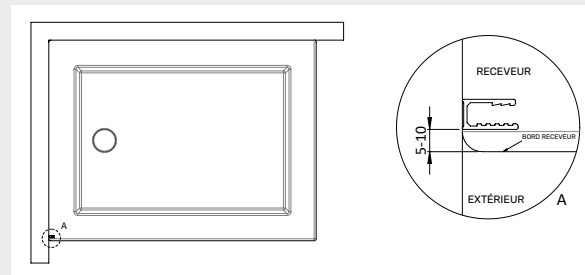

RECEVEUR NORMAL

PRENDRE LES MESURES EXTÉRIEURES, DU MUR À L'EXTREMITÉ DU RECEVEUR. VELVET APPLIQUERA LES RÉDUCTIONS APPROPRIÉES DES MESURES, POUR LA PAROI RESTE ENTRE 5MM ET 10MM DANS LE RECEVEUR DE DOUCHE.

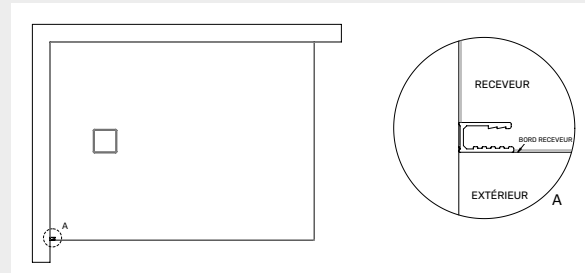

RECEVEUR À CARRELER

PRENDRE LES MESURES EXTÉRIEURES, DU MUR À L'EXTREMITÉ DU RECEVEUR. VELVET APPLIQUERA AUCUNE RÉDUCTION DES MESURES, LA PAROI RESTERA AINSI AJUSTÉE AU RECEVEUR DE DOUCHE À CARRELER.

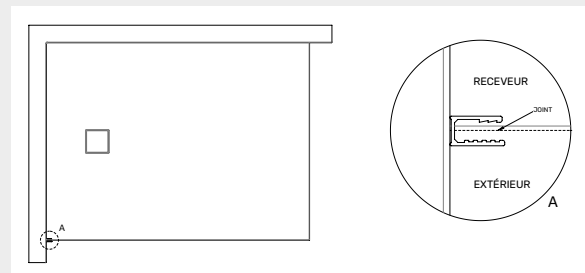

RECEVEUR À POSER (COUPURE VISUELLE)

PRENDRE LES MESURES EXTÉRIEURES, DU MUR À L'EXTREMITÉ DU RECEVEUR. VELVET APPLIQUERA AUCUNE RÉDUCTION DES MESURES, LA PAROI RETERA AINSI AJUSTÉE AU RECEVEUR DE DOUCHE À CARRELER.

FICHE DE COMMANDE

CLIENT	DATE		
ADRESSE	VILLE		
TÉLÉPHONE	PORT	RÉF	

MONTAGE	OUI <input type="checkbox"/>	NO <input type="checkbox"/>	RÉF. MONTAGE	MONTEUR
ADRESSE MONTAGE	VILLE			
TÉLÉPHONE DE CONTACT	PORT			

SÉRIE	MODÈLE	RÉF.	QUANTITÉ		
DESCRIPTION					
CÔTÉ FIXE (VUE DE FACE)	GAU. <input type="checkbox"/>	DRO. <input type="checkbox"/>	ENVOI DE	OUI <input type="checkbox"/>	NO <input type="checkbox"/>

PROFILÉS	TYPE DE VERRE	SÉRIGRAPHIE 1		SÉRIGRAPHIE 2	
Chromé <input type="checkbox"/>	Verre transparent <input type="checkbox"/>	A. RAYURES DÉCROISSANTES <input type="checkbox"/>	G. MATE <input type="checkbox"/>	A. BANDES ONDULÉES <input type="checkbox"/>	M. JUNGLE <input type="checkbox"/>
Argent brillant <input type="checkbox"/>	Plaque acrylique <input type="checkbox"/>	B. BANDE CENTRALE <input type="checkbox"/>	H. ONDES <input type="checkbox"/>	B. VAGUE <input type="checkbox"/>	P. PERSONNALISÉ <input type="checkbox"/>
Argent mat <input type="checkbox"/>		C. BANDE ET RAYURES CENTRALES <input type="checkbox"/>	L. MATRIX <input type="checkbox"/>	I. MOSAÏQUES BIOLOGIQUES <input type="checkbox"/>	L. VITRE FUMÉ GRIS <input type="checkbox"/>
Noir <input type="checkbox"/>		D. RAYURES <input type="checkbox"/>	M. BANDE SUPÉRIEUR <input type="checkbox"/>	J. CERCLES INFINIS <input type="checkbox"/>	L. VRITE FUMÉ BRONCE <input type="checkbox"/>
Blanc <input type="checkbox"/>		E. BANDE ET CARRÉS <input type="checkbox"/>	N. DOUBLE BANDE CENTRALE <input type="checkbox"/>	K. CERCLES INFINIS <input type="checkbox"/>	
		F. CARRÉS DESCENDANTS <input type="checkbox"/>	O. MATE AVEC LIGNES <input type="checkbox"/>	L. LIGNES LISSES <input type="checkbox"/>	

TRAITEMENT ANTICALCAIRE	OUI <input type="checkbox"/>	NO <input type="checkbox"/>
-------------------------	------------------------------	-----------------------------

CROQUIS | REMARQUES



TÉLÉCHARGER
FICHE DE COMMANDE

CONDITIONS GÉNÉRALES DE VENTE

REMARQUES

COMMANDES

Les commandes doivent être envoyées par e-mail à: pedidos@mamparasvelvet.com

Nous vous recommandons d'utiliser notre [FICHE COMMANDE \(Page 157\)](#) pour accélérer le processus.

Indiquer les mesures comme spécifié à la page 156.

Les commandes sont considérées comme fermes dès leur réception. En cas de modification ou d'annulation, une fois entrée dans le processus de fabrication, VELVET se réserve le droit de facturer 25% de la valeur de la commande, à titre de dommages et frais occasionnés.

VELVET se réserve le droit d'apporter toute modification à ses produits sans préavis.

RETOURS

Aucun retour ne sera accepté sans que VELVET ait préalablement donné son autorisation. Dans ce cas, avant d'accepter l'expédition, des frais de 30% de la valeur de la commande majorés de _€ de frais d'expédition seront établis, pour frais de réception, révision et dépréciation du matériel. Aucun retour ne sera accepté sur les articles personnalisés, spécialement confectionnés ou sérigraphiés.

PRIX

Les prix indiqués dans le tarif en vigueur sont recommandés à la vente au public. Ils n'incluent pas la TVA ni le montage.

VELVET se réserve le droit de revoir et/ou de modifier ces prix sans préavis.

FRAIS DE TRANSPORT

Les frais de port seront payés dans la Péninsule et aux Baléares pour les montants supérieurs à _€ net, à l'exception de nos parois de stock, qui seront envoyés franco quel que soit le prix, à condition d'envoyer l'écran complet. Pour les montants inférieurs, les frais de port seront facturés sur la facture, majorés de _€ net. Pour les grandes dimensions, consulter au préalable.

TRANSPORT

La marchandise est assurée. Au moment de la réception, le nombre de colis livrés doit être vérifié et la marchandise doit être inspectée. Il ne doit pas être accepté en cas de détérioration. Si une anomalie est détectée dans l'emballage, le chauffeur doit en être informé et les dommages causés à la marchandise doivent être indiqués en détail.

Par la suite, l'incident devra être signalé à VELVET dans les plus brefs délais. Les agences de transport n'acceptent aucune réclamation pour casse ou détérioration après la livraison, et passé ce délai, VELVET ne sera responsable d'aucun dommage.

GARANTIE

Tous nos produits sont garantis contre tout défaut de fabrication pendant trois ans à compter de la date de facture. La garantie se limite à la réparation ou au remplacement des pièces défectueuses. La garantie ne couvre pas le caoutchouc d'étanchéité ou d'autres éléments d'usure. Elle ne couvre pas non plus les dommages non imputables au produit ou résultant d'une négligence dans sa manipulation. Sont également exclus de la garantie les dommages causés par l'utilisation de produits de nettoyage contenant des agents de blanchiment, des acides, de l'ammoniaque, etc. Profils d'endommagement des produits abrasifs, protection anticalcaire, sérigraphie sur verre, joints d'étanchéité, etc.

VELVET garantit les installations réalisées exclusivement par notre Service Technique Officiel.

CONDITIONS DE PAIEMENT

VELVET se réserve la propriété de toutes les marchandises livrées ou conserve les commandes en cours jusqu'au paiement intégral.

Les factures impayées, totalement ou partiellement, à leur échéance, engendreront des dépenses supplémentaires qui seront à la charge du client :

- Pour les frais de retour : Le client sera facturé des commissions et frais bancaires occasionnés par le non-paiement du reçu.
- Pour les intérêts de retard : le client sera facturé au taux d'intérêt légal conformément à la loi 3/2004 relative aux mesures de lutte contre les retards de paiement dans les opérations commerciales.

DÉLAIS DE LIVRAISON

Les délais de livraison seront communiqués dans la confirmation de commande, ils sont indicatifs et n'impliquent aucun engagement contractuel. Aucune réclamation en responsabilité ne sera acceptée à quelque titre que ce soit.

Les Conditions Générales de Vente sont considérées comme acceptées au moment de la passation de la commande.

CATALOGUE
V.24

CATALOGUE
V.24

velvet[®]
PAROIS DE DOUCHE

pedidos@mamparasvelvet.com
info@mamparasvelvet.com
+34 937 713 344

ILUSTRACIONES 3D By Mar Virtual Photography





VELVET

velvet[®]
PAROIS DE DOUCHE

Vielmar, S.A.

C/ Marie Curie 3, 08635, P.I. Sant Esteve Sesrovires, Barcelona
+34 937 713 344 | pedidos@mamparasvelvet.com | info@mamparasvelvet.com
www.mamparasvelvet.com